

広島市の図書館（要覧）

令和3年度（2021年度）

広島市立図書館

目 次

1	館名・所在地一覧	1
2	開館時間・休館日	1
3	沿革	2
4	組織	
	(1) 組織・機構図	13
	(2) 職員数	13
	(3) 広島市立図書館協議会	
	ア 概要	14
	イ 委員名簿	14
5	広島市立図書館運営目標	14
6	運営基本方針	14
7	令和3年度予算	
	(1) 当初予算前年度対比	15
	(2) 館別当初予算	15
	(3) 主要事業	16
8	資料収集状況	
	(1) 中央図書館	
	ア 図書	17
	イ 雑誌・新聞等	17
	ウ 特別集書	17
	エ 視聴覚資料	18
	(2) こども図書館	
	ア 図書	19
	イ 雑誌・新聞等	19
	ウ 特別集書	19
	エ 視聴覚資料	19
	(3) 区・まんが図書館	
	ア 中区図書館	20
	イ 東区図書館	20
	ウ 南区図書館	21
	エ 西区図書館	21
	オ 安佐南区図書館	22
	カ 安佐北区図書館	22
	キ 安芸区図書館	23
	ク 佐伯区図書館	23
	ケ 佐伯区図書館湯来河野閲覧室	24
	コ まんが図書館	24
	サ まんが図書館あさ閲覧室	25
9	資料相互協力	25

10	図書館サービス	
	(1) 広島市立図書館サービス網	26
	(2) 行政区別サービスポイント一覧	27
	(3) 図書館各室の機能	
	ア 中央図書館	28
	イ こども図書館	29
	ウ 区図書館	29
	エ まんが図書館	29
	(4) 館外貸出	
	ア 個人貸出	30
	イ 団体貸出	30
	ウ 移動図書館車(ともはと号)	30
	(5) 障害者サービス	
	ア 対面朗読	30
	イ 図書郵送貸出	30
	ウ カセットブック郵送貸出	30
	エ CDブック郵送貸出	31
	オ デイジー図書郵送貸出	31
	カ デイジー図書再生機(プレクストーク)貸出	31
	キ 機器利用	31
11	広島市立図書館利用状況	
	(1) 図書館サービスの推移とまとめ	
	ア 資料種別貸出冊数の推移	32
	イ 館別貸出冊数の推移	33
	ウ 入館者数の推移	34
	エ 貸出者数・登録者数の推移	35
	オ 予約・リクエスト冊数、資料相談件数の推移	36
	(2) 館別利用状況(令和2年度)	37
12	令和2年度施設見学等受入状況	
	(1) 館別件数	39
	(2) 館別人数	39
13	令和2年度事業等実施内容	
	(1) 中央図書館	
	ア 企画展示及び関連事業	40
	イ ビジネス支援事業	41
	ウ ボランティア関連事業	42
	エ その他の行事	42
	オ 館外事業	43
	カ 企画展示等(再掲分を含む)	43
	キ 広報関係連携事業	45

(2) ことば図書館	
ア 読書行事等	46
イ 講演会	46
ウ ボランティア養成等	47
エ その他の行事等	48
オ 期限切れ雑誌提供	48
カ 保健センターとの連携	48
キ 学校等との連携	49
ク 資料(作品)展示	50
(3) 区・まんが図書館	51
(4) 令和2年度 ひろしま図書館まつり・子ども読書まつり	60
(5) 刊行物(令和2年度)	
ア 中央図書館	60
イ ことば図書館	60
14 条例・規則	
○ 広島市立中央図書館条例	61
○ 広島市立中央図書館条例施行規則	65
○ 広島市ことば図書館条例	69
○ 広島市ことば図書館条例施行規則	72
15 施設紹介	75
図表 令和2年度広島市立図書館統計	83

1 館名・所在地一覧

図書館名	所在地	電話番号	FAX
広島市立中央図書館	〒730-0011 広島市中区基町3番1号	082(222)5542	082(222)5545
広島市こども図書館	〒730-0011 広島市中区基町5番83号	082(221)6755	082(222)7020
広島市立中区図書館	〒730-0812 広島市中区加古町4番17号	082(248)9300	082(247)8447
広島市立東区図書館	〒732-0055 広島市東区東蟹屋町10番31号	082(262)5522	082(264)2610
広島市立南区図書館	〒732-0816 広島市南区比治山本町16番27号	082(251)1080	082(252)4120
広島市立西区図書館	〒733-0013 広島市西区横川新町6番1号	082(234)1970	082(295)9287
広島市立安佐南区図書館	〒731-0122 広島市安佐南区中筋一丁目22番17号	082(879)5060	082(879)8536
広島市立安佐北区図書館	〒731-0221 広島市安佐北区可部七丁目28番25号	082(814)0340	082(814)0604
広島市立安芸区図書館	〒736-8508 広島市安芸区船越南三丁目2番16号	082(824)1056	082(824)1057
広島市立佐伯区図書館	〒731-5128 広島市佐伯区五日市中央六丁目1番10号	082(921)7560	082(924)0742
湯来河野閲覧室	〒738-0601 広島市佐伯区湯来町大字和田353番地の1	0829(40)4005	0829(83)0134
広島市まんが図書館	〒732-0815 広島市南区比治山公園1番4号	082(261)0330	082(262)5406
あさ閲覧室	〒731-0154 広島市安佐南区上安二丁目30番15号	082(830)3675	082(830)3676
広島市映像文化ライブラリー	〒730-0011 広島市中区基町3番1号	082(223)3525	082(228)0312

2 開館時間・休館日

(令和3年4月1日現在)

図書館名	開館時間	休館日
中央図書館	火曜日～金曜日 午前9時～午後7時	<ul style="list-style-type: none"> ・月曜日(8月6日に当たるときは開館。また、祝日法の休日(以下「休日」という。)に当たるときも開館) ・休日の翌日(ただし、土・日・月曜日・休日に当たるときは、その直後の平日) ・図書整理日(奇数月の末日。ただし、土・日・月曜日に当たるときは直前の金曜日)
	土曜日・日曜日・休日・ 平和記念日(8月6日) (7月及び8月は 午前9時～午後6時)	
こども図書館	午前9時～午後5時	<ul style="list-style-type: none"> ・年末年始(12月29日～1月4日(ただし、1月4日が月曜日に当たるときは、1月5日まで)、特別整理期間(1年を通じ7日以内))
区図書館(8館)	火曜日～金曜日 午前9時～午後7時	
佐伯区図書館 湯来河野閲覧室	土曜日・日曜日・休日・ 平和記念日(8月6日)	<ul style="list-style-type: none"> ・年末年始(12月29日～1月4日(ただし、1月4日が月曜日に当たるときは、1月5日まで)、特別整理期間(1年を通じ7日以内))
	火曜日～金曜日 午前9時～午後6時	
まんが図書館 あさ閲覧室	土曜日・日曜日・休日・ 平和記念日(8月6日)	<ul style="list-style-type: none"> ・年末年始(12月29日～1月4日(ただし、1月4日が月曜日に当たるときは、1月5日まで)、特別整理期間(1年を通じ7日以内))
	午前10時～午後5時	
映像文化ライブラリー	火曜日～土曜日 午前10時～午後8時	<ul style="list-style-type: none"> ・月曜日(8月6日に当たるときは開館。また、休日に当たるときも開館) ・休日の翌日(ただし、土・日・月曜日・休日に当たるときは、その直後の平日) ・年末年始(12月29日～1月4日)
	日曜日・休日・ 平和記念日(8月6日)	

3 沿革

西暦	年	月	内 容
1920	大正 9	年 10 月	浅野長勲氏、浅野長晟広島入城 300 年を記念して、図書館建設の旨新聞発表
1921	10	年 12 月	泉邸（縮景園）内に図書館事務所を設置
1926	15	年 3 月	小町に浅野図書館竣工（5 月 4 日落成、11 月 28 日開館式、12 月 5 日一般閲覧開始）
		5 月	皇太子殿下、浅野図書館を視察
1931	昭和 6	年 10 月	広島市に寄贈、広島市立浅野図書館の発足（1 日）
1935	10	年 10 月	広島市立浅野図書館を広島県中央図書館に指定（広島県告示第 777 号）
1945	20	年 8 月	原爆により焼失（疎開の貴重書を除く）、職員 15 名のうち 4 名死亡
1946	21	年 10 月	山陽文徳殿（比治山）で業務開始（1 日）
1949	24	年 5 月	在米広島県出身関係者からベル博士を通じ、絵本等 1,500 冊受贈
		6 月	小町に復帰開館（12 日）
		7 月	広島市立広島児童図書館条例公布（30 日） 広島市立児童図書館を広島市立浅野図書館内に併設開館
1950	25	年 1 月	米国ロサンゼルス市南加広島県人会から児童図書館建設費寄贈の申出
		5 月	米国ロサンゼルス市南加広島県人会から児童図書館建設費 400 万円受贈
1951	26	年 10 月	「広島市立浅野図書館和漢図書目録」の発行
1953	28	年 4 月	広島市児童図書館条例公布（1 日）
		10 月	図書館新築のため山陽文徳殿（比治山）に移転（25 日・開館 11 月 8 日）
		12 月	基町に広島市児童図書館落成（22 日）
1954	29	年 4 月	館外個人貸出の開始 1 人 1 冊・4 日間〈児童図書館〉
		10 月	貸出文庫に配本開始〈児童図書館〉
1955	30	年 2 月	国泰寺町に新館開館（20 日）
1956	31	年 10 月	館報「広島市立浅野図書館だより」第 1 号の発行（謄写刷り）
1957	32	年 6 月	第 1 回郷土史講座の開催
		7 月	貸出文庫に配本開始（宇品・中山・西蟹屋・南段原・南観音・南千田）
1959	34	年 1 月	小田文庫の寄贈（572 点・27 日）
		5 月	館外個人貸出の開始（1 人 1 冊・1 週間）
1960	35	年 5 月	三重吉顕彰会より雑誌「赤い鳥」他 164 冊受託（25 日）
		6 月	「三重吉文庫」の開設（1 日） 小田文庫資料の寄託（1,897 点・1 日）
1961	36	年 11 月	原爆資料室・郷土資料室の開設（1 日）
1963	38	年 6 月	中央大学通信教育文庫を開設（1 日）
1964	39	年 10 月	「広島市立浅野図書館蔵古書目録」の発行
		11 月	移動図書館車「ともはと 1 号車」の巡回開始（5 日）〈児童図書館と共同〉
1966	41	年 4 月	「子どもの心を育てる良書目録」の発行 以後隔年発行〈児童図書館〉
1968	43	年 6 月	巡回文庫車「こばと号」の巡回開始〈児童図書館〉
1969	44	年 3 月	「広島市立浅野図書館蔵郷土資料目録」の発行
1973	48	年 9 月	貸出冊数を 1 人 4 冊・期間 14 日以内に変更
		11 月	移動図書館車「ともはと 2 号車」の巡回開始（1 日）

西暦	年	月	内 容
1974	昭和 49 年	3 月	「広島市立浅野図書館略年表」の発行
		5 月	基町に広島市立中央図書館竣工（開館 10 月 27 日）
		10 月	広島市立中央図書館条例公布（8 日）
			館報名称を「中央図書館だより」に変更 マイクロシステムの導入及び複写サービスの開始
1975	50 年	3 月	「冊子体蔵書目録（第 1 巻）」の発行
		11 月	広島市立図書館協議会の設置（第 1 回開催 12 月 16 日）
1976	51 年	3 月	「冊子体蔵書目録（第 2 巻）」の発行 以後 7 巻まで隔年発行（6・7 巻は電算処理により発行）
		10 月	移動図書館車「ともはと 3 号車」の巡回開始（1 日）
1977	52 年	8 月	浅野文庫（収蔵庫）増築工事に着手（29 日）
		11 月	山田節男文庫の寄贈（2,955 点・29 日）
1978	53 年	3 月	山田節男貴重資料の寄託（洋書 11 点）
		7 月	貸出冊数を 1 人 3 冊 2 週間に変更<児童図書館>
1979	54 年	3 月	「広島市立中央図書館蔵広島資料目録」の発行
1980	55 年	2 月	広島市こども図書館新築竣工（開館 5 月 1 日）
		3 月	東城浅野家文書の寄託（787 点）
		4 月	政令指定都市昇格
			組織改正 管理課、館内奉仕課（資料係、館内奉仕係）、館外奉仕課の 3 課 2 係制とする<中央図書館>
			館外奉仕活動一元化（こばと号・ともはと号の統合）
		5 月	館報の名称を「図書館だより」に変更
		8 月	館報「こども図書館」の創刊<こども図書館>
		11 月	児童文化講座（第 1 回）の開催<こども図書館>
		12 月	「広島市立中央図書館蔵山田節男文庫目録」の発行
		1981	56 年
4 月	貸出冊数を 1 人 4 冊、団体貸出は 40 冊に変更<こども図書館>		
1982	57 年	2 月	法政大学通信教育文庫の開設（26 日）
		3 月	中央図書館二期工事竣工
		4 月	国際資料室、対面朗読室（1 階）、自由閲覧室 B（2 階）を設置
			広島市映像文化ライブラリー併設（開館 5 月 1 日）
		5 月	対面朗読奉仕の開始（昭和 62 年 10 月 27 日から全館開始）
8 月	地域文庫戸坂新町会館開設（地域文庫事業の開始）		
1983	58 年	3 月	コンピュータ・オンライン・システム開発（第 1 次・5 月稼働）
			広島市立比治山公園青空図書館（閲覧所）竣工（開館 5 月 1 日）
			広島市立安佐北区図書館（分館）竣工（開館 5 月 7 日）
4 月	組織改正 管理課（管理係、資料係）、奉仕課（館内奉仕係、館外奉仕係）の 2 課 4 係制とする<中央図書館>		
1984	59 年	3 月	広島市立東区図書館（分館）竣工（開館 5 月 12 日）
		10 月	中央図書館 10 周年記念誌「くらしと図書館」の発行

西暦	年	月	内 容		
1984	昭和	59年12月	広島市立安佐南区図書館（分館）竣工（開館60年2月16日）		
1985		60年10月	「子どもたちへ原爆を語りつくす本」の発行<こども図書館>		
1986		61年3月	「広島市の図書館（第1集）」の発行		
		4月	郵送貸出奉仕の開始<中央図書館・こども図書館>		
		10月	対面朗読サービス奉仕者研修会の開始		
1987		62年1月	広島市国連寄託図書館の開設（22日）		
		3月	「広島市の図書館（第2集）」の発行		
		10月	広島大学附属図書館との相互貸借制度開始 広島文学資料室の開設（16日）		
1988		63年3月	広島市立佐伯区図書館（分館）竣工（開館5月14日） 「広島市の図書館（第3集）」の発行 「松斎梅譜」の復刻刊行 「広島市立中央図書館蔵広島資料目録（第2集）」の発行 「児童文化関係所蔵図書目録Ⅰ」の発行<こども図書館>		
		10月	利用者用端末機の設置<中央図書館>		
		12月	カセットブック郵送貸出の開始<中央図書館>		
		1989	平成	元年2月	朗読読書会開始<中央図書館>
		3月		「都志見往来日記・同諸勝図」の復刻刊行	
4月	土・日曜日の開館時間の延長（午後3時を午後5時まで） コンピュータ稼動<こども図書館> 貸出冊数4冊を5冊に拡大 雑誌入力システムの運用開始				
5月	複写サービスの開始<こども図書館・青空図書館>				
9月	広島市立西区図書館（分館）竣工（開館10月28日）				
1990	2年	3月	「広島城下町絵図集成」の復刻刊行		
		4月	コンピュータ稼動<青空図書館> ファクシミリ設置<中央図書館・区図書館>		
		5月	館報の名称を「としょかんだより・こども版」に変更<こども図書館>		
		6月	広島市立南区図書館（分館）竣工（開館7月7日）		
		7月	メール専用車両（旧ともはと2号）の運行開始		
		9月	広島県立図書館とのコンピュータ・オンライン検索サービスの開始		
		10月	カセットブック郵送貸出の開始<こども図書館>		
12月	広島市立中区図書館（分館）竣工（開館3年1月26日）				
1991	3年	1月	文化・スポーツ情報端末機の設置		
		3月	「広島市の図書館（第4集）」の発行 洋書入力システムの開発		
1992	4年	3月	「山県草木志」の復刻刊行		
		4月	図書の現地装備を開始<区図書館>		
1993	5年	1月	「広島市立図書館蔵カセットブック点字目録—平成4年4月1日現在—」の発行		

西暦	年	月	内 容
1993	平成	5 年 4 月	移動図書館車「ともはと号」の巡回を中央図書館に一元化 配本、メール業務の見直し及び運行委託業務を中央図書館に一元化
1994		6 年 3 月	「香川家文書」のうち関東下知状ほか6点が広島市指定重要有形文化財に指定される
		4 月	郵送貸出奉仕の対象者を拡大<中央図書館・こども図書館>
1995		7 年 4 月	組織改正 管理課、事業課（館内サービス係、地域サービス係）の2課2係制とし、管理課資料係分掌事務を事業課に移管<中央図書館>
		6 月	「子どもたちへ原爆を語りつく本 総集版」の発行<こども図書館>
		7 月	「広島市立図書館所蔵原爆資料目録」の発行
		11 月	除籍図書は無償譲渡事業「本のリサイクル・フェア」の開始（以降毎年1回）
1996		8 年 7 月	利用者用端末機の設置<こども図書館・区図書館各1台> 利用者用端末機の増設<中央図書館2台>
		10 月	読書週間50周年記念講演会『「父と暮せば」を執筆して～ヒロシマの心を描く～』（講師：井上ひさし）の開催（31日）<南区民文化センター>
		12 月	比治山公園青空図書館（閲覧所）の閉館（1日）
1997		9 年 4 月	月末整理日を図書整理日に改め、土・日・月曜日に当たるときは直前の金曜日とする<こども図書館を除く>
		5 月	比治山公園青空図書館を改装し、広島市まんが図書館（分館）開館（1日）
1998		10 年 3 月	福祉環境基準整備工事完了<中央図書館・区図書館、工期：平成9年5月28日～平成10年3月31日>
		4 月	広域貸出サービスの開始（広島広域市町村圏振興協議会を構成する自治体住民に対し、広島市、大竹市、廿日市市、海田町、大野町の図書館が広域貸出サービスを行う）
		12 月	おもしろその年まんが大賞の募集開始<まんが図書館>
1999		11 年 5 月	広島市まんが図書館あさ閲覧室（附属施設）開館（1日）
		7 月	ホームページの開設（1日）
		9 月	中央図書館1階に移動書架設置
		10 月	ひろしま文化施設ジョイント事業の開始<文化財団全施設> 図書館ボランティア養成講座の開始
		12 月	予約・リクエストのファクシミリによる受付開始（21日）
2000		12 年 10 月	2000年子ども読書年記念 企画展「よみがえる『ぎんのすず』の世界一戦後の広島から発信された児童文化―」の開催（11日～11月29日） 中央図書館3階参考閲覧室にBDS（貸出手続確認装置）を設置（31日）
		12 月	広島市立安芸区図書館（分館）竣工（開館13年3月17日）
2001		13 年 4 月	広島広域市町村圏振興協議会の廃止（1日）、同地域での広域貸出サービスは継続
2002		14 年 4 月	祝日開館の開始<中央図書館・区図書館>
		5 月	21世紀広島市図書館計画検討委員会の設置（30日）
		10 月	ひろしま図書館まつりの開始
		11 月	本の交換市の開始（1回/年）
2003		15 年 1 月	「まちの図書館化」をめざして―21世紀広島市図書館計画の提言―の授受（10日）

西暦	年	月	内 容
2003	平成 15 年	9 月	映画監督 新藤兼人氏（広島市名誉市民）の文化勲章受賞を記念し、「新藤兼人展」を開催（11日～28日）
2004	16 年	3 月	広島市立図書館資料収集方針を策定（広島市立中央図書館資料収集要綱、広島市こども図書館資料収集要綱の改訂） 「広島文学資料目録」の発行
2005	17 年	1 月	広島市立図書館新コンピュータシステム（インターネットを利用した市立図書館蔵書の検索・予約システム等の構築）稼働（5日） インターネット用端末機の設置（中央図書館 4 台・こども図書館 1 台・区図書館 10 台）
		4 月	佐伯郡湯来町との合併により、湯来町河野図書館を広島市立佐伯区図書館湯来河野閲覧室として開設（25日）
		7 月	被爆 60 周年記念事業「原爆・平和の本を読み語りつく事業」の開催 中央図書館：被爆文献初期作品展（16日～8月31日） こども図書館：原爆を語りつく本の展示（1日～8月31日） 子どもたちが原爆を語る朗読の会（31日）
		11 月	自由閲覧室Bにビジネス支援情報コーナーを設置（1日） コンピュータ活用講座の開始（23日） 中央図書館及び映像文化ライブラリーの天井部分の吹付材にアスベストを含有していることが調査の結果判明（2.5%及び3.8%）
2006	18 年	4 月	指定管理者による管理運営実施 指定管理者：（財）広島市文化財団 指定期間：平成 18 年 4 月 1 日～平成 22 年 3 月 31 日 子どもの読書活動優秀実践図書館文部科学大臣表彰〈こども図書館〉
		9 月	広域貸出サービスを 11 市 12 町に拡大（呉市、竹原市、三原市、東広島市、安芸高田市、江田島市、岩国市、柳井市、安芸太田町、北広島町、府中町、熊野町、坂町、大崎上島町、世羅町、周防大島町、和木町、上関町、平生町） 自由閲覧室Aに闘病記コーナーを設置（2日） 「杉村春子生誕 100 年記念事業」の開催（23日～10月29日 協力：文学座） （別途、映像文化ライブラリー主催事業として、「生誕 100 年杉村春子特集」を開催し、出演映画 26 本を上映（13日～10月29日）
		12 月	中央図書館及び映像文化ライブラリーアスベスト除去工事（20日～平成 19 年 5 月 31 日） （中央図書館は、部分閉館により開館継続）
2007	19 年	4 月	休館日の一部変更（休日の月曜日及び8月6日の開館、図書整理日の奇数月のみへの変更 11 日/年→6 日/年、5 月の 3 連休の振替臨時休館の廃止、中央図書館の特別整理期間の減 11 日→7日）
		6 月	新規登録増大キャンペーンを全館で開催（ハノーバー庭園）
		8 月	「広島市立図書館メイト」の設立（4日）
		9 月	無線 LAN コーナーの設置（14日）〈中央図書館〉
		10 月	「ビジネス相談会」の開始（以降毎月 1 回） 広島文学資料室開室 20 周年記念事業の開催

西暦	年	月	内 容		
2007	平成 19 年	10 月	中央図書館アスベスト除去工事（29日～平成 20 年 3 月 26 日） （参考閲覧室の業務をセミナー室で実施）		
		12 月	期限切れ雑誌の提供開始<中央図書館、以降隔月開催>		
2008	20 年	4 月	休館日の一部変更（休日の月曜日の振替休館水曜日の減） ビジネス支援及び高齢者福祉支援のための図書資料を充実 市立図書館全館で「宮沢賢治ワールド」を開催（初めて市内の書店 11 店と連携）		
		5 月	広島市読み聞かせボランティアネットワーク事業の開始（名称：「広島市・ほんはともだちネットワーク」と決定し公開シンポジウム等の開催）<こども図書館>		
		6 月	鈴木三重吉「赤い鳥」刊行 90 周年記念事業の開催		
		7 月	中央図書館の開館時間の延長（7、8月の土曜日・日曜日・祝日・8月6日を午後6時まで）		
		9 月	広島市立大学附属図書館、広島大学図書館へのメール便の運行開始（18日）		
		10 月	読書フォーラム「広島発！活字の底力」記念講演会（講師：重松清）を中国新聞社と共催で開催<中央図書館> ICタグ連携システムの本稼働開始（自動貸出機、BDS等）<まんが図書館・あさ閲覧室>		
		11 月	学校支援図書セットの貸出開始 20テーマ30セット（1セット約30冊）<こども図書館>		
		2009	21 年	1 月	学校図書館支援講座の開始<こども図書館>
				2 月	「おもしろその年まんが大賞」10周年記念誌の発行<まんが図書館>
				3 月	『ほんはともだち』のデータベース化（1984年～2006年隔年刊行の12冊分）<こども図書館> 闘病記コーナー開設2周年記念事業の開催 移動図書館車「ともはと号」の更新 Web 広島文学資料室「鈴木三重吉と「赤い鳥」」の公開
4 月	ビジネス支援及び高齢者福祉支援のための図書資料を充実 多文化サービスとして「ポルトガル語・スペイン語コーナー」新設<安芸区図書館>				
6 月	多文化サービスとして「中国語、韓国・朝鮮語コーナー」新設<中央図書館> ビジネス支援情報コーナーを参考閲覧室に移動<中央図書館>				
8 月	広島市制施行 120 周年・広島平和記念都市建設法制定 60 周年記念企画展「うつりゆく広島つながる心」の開催				
9 月	「ともはと号」による高齢者福祉施設への巡回開始				
10 月	中区図書館の月曜日等の開館を試行（平成 24 年 3 月まで） 図書館システム更新及びホームページリニューアル（更新作業のため 3 日間全館臨時休館） 有料図書宅配サービスの開始 読書マラソン「出会えてよかった、この 1 冊～来年は国民読書年」スタート（22 年 10 月 27 日までの 1 年間実施） 利用者用端末機の増設（中央図書館 2 台・こども図書館 1 台・区図書館 9 台） インターネット用端末機の増設（中央図書館 4 台）				
11 月	「自由劇場創立 100 周年記念小山内薫展」開催				
12 月	「広島市・ほんはともだちネットワーク」の設立<こども図書館>				

西暦	年	月	内 容	
2010	平成 22 年	2 月	「ともはと号」巡回でのコンピュータ貸出の開始 広島大学図書館と職員の交換研修の開始 外国語絵本による多文化サービスの開始<こども図書館>	
		3 月	Web 広島文学資料室「原民喜の世界」の公開 県立図書館の Web 予約システム開始により、県立図書館予約図書の本島市立図書館での受取サービス開始	
	4 月	指定管理者による管理運営実施（第 2 期） 指定管理者：(財)広島市文化財団 指定期間：平成 22 年 4 月 1 日～平成 26 年 3 月 31 日 公民館（70 館）への本の返却ポストの設置（生涯学習課）による返却サービス開始 広島市こども図書館開館 30 周年記念事業の開催<こども図書館> 「細田民樹文学展」の開催 「24 時間テレビ」チャリティ委員会より障害者サービス用機器の受贈		
		10 月	メールマガジンの配信サービスの開始（～平成 28 年 6 月 20 日） デイジー図書専用再生機（プレクストーク）操作講習会の開催 （平成 25 年度からバリアフリー図書&読書支援機器展示体験会へ）<中央図書館>	
		11 月	国民読書年記念講演会「いつもそばに本があった」（講師：児玉清）を中国新聞社と共催で開催<中央図書館> デイジー図書の貸出開始（2 日～）	
	12 月	館外での初の企画展示「鈴木三重吉と『赤い鳥』」を広島大学図書館地域・国際交流プラザで開催（8 日～1 月 13 日）		
	2011	23 年	3 月	Web 広島文学資料室「峠三吉ー愛と平和に生きた詩人ー」の公開
			4 月	指定管理者である(財)広島市文化財団が(財)広島市ひと・まちネットワーク及び(財)広島勤労者職業福祉センターとの合併により(財)広島市未来都市創造財団として発足（1 日）
			5 月	「畑耕ー文学資料展」の開催
			7 月	「広島 3 大プロコーナー」、「広島文学資料室サテライト展示コーナー」の設置<中央図書館>
			10 月	広島市立中央図書館（旧広島市立浅野図書館）開館 80 周年記念事業の開催
	11 月	財団合併記念事業「江戸の広島を旅するー『都志見往来日記』見て、聴いて、歩いて、食べて」の開催		
2012	24 年	1 月	デイジー図書再生機（プレクストーク）の貸出開始	
		3 月	Web 広島文学資料室「若杉慧ー『エデンの海』から『野の仏』までー」の公開	
		4 月	郵送貸出の対象者を拡大<中央図書館・こども図書館> 「新藤兼人 100 年の軌跡」の関連事業として企画展「新藤兼人を読み解く 100 冊」を映像文化ライブラリーとの共催事業（広島市映像文化ライブラリー開館 30 周年記念事業）として開催（8 日～5 月 29 日）<中央図書館>	
			8 月	読書貯金通帳の配布開始（恒常的取組としての実施開始）
		9 月	「ともはと号」による市立広島特別支援学校への巡回開始	
		10 月	「近藤芳美展」の開催	

西暦	年	月	内 容
2012	平成 24 年	11 月	イオン(株)との包括提携協定締結記念イベント「本の交換市」、「おはなし会」の開催<中央図書館・こども図書館>
		12 月	市立大学での返却受取りサービスの開始 浅野文庫収蔵庫空調設備の改修
2013	25 年	2 月	「雑誌スポンサー制度」にかかるスポンサー募集の開始<中央図書館>
		3 月	Web 広島文学資料室「畑耕一」の公開 デジタルブック「畑耕一翻訳 M・R・ジェイムズ怪談集」の公開
		4 月	「イオン広島祇園」店での返却受取りサービスの開始(1日) 集中選書の開始
		5 月	安佐北区図書館開館 30 周年記念事業の開催<安佐北区図書館>
		8 月	被爆体験継承事業企画展「子どもたちの見たヒロシマ」における高校生との初の共同企画を契機に市立高校との様々な連携事業を開催<中央図書館>
		10 月	広島県立美術館・広島市立中央図書館連携企画展「江戸の広島をめぐる名品展」を広島県立美術館で開催(6日~20日)<中央図書館>
		11 月	「高校生のための職業ハッケン!! コーナー~きみの未来はここにある」の設置<中央図書館> 「生誕 110 年・没後 50 年 大田洋子文学展」の開催
2014	26 年	1 月	広島資料室に無線 LAN 席を設置(15 席の内、1 席を変更)<中央図書館>
		2 月	高校生に向けてのブックトークの開始<中央図書館>
		3 月	湯来河野閲覧室でシステム統合による市立図書館コンピュータシステムの運用を開始(1日~)(館内 OPAC・WebOPAC のサービス開始は 4 月 1 日) 「広島市立図書館メイト」の活動終了(3 月 31 日) (中央図書館内にあった事務局を「図書館メイトひろしま」に移す(4 月 1 日))
		4 月	指定管理者による管理運営実施(第 3 期) 指定管理者:(公財)広島市文化財団 指定期間:平成 26 年 4 月 1 日~平成 30 年 3 月 31 日 ※(財)広島市未来都市創造財団が公益財団法人に移行し名称を(公財)広島市文化財団に変更 まんが図書館エレベーター改修工事の実施(21 日~8 月 29 日)
		6 月	公益財団法人移行記念事業「江戸の湯来を見る」パネル展示の開催<佐伯区図書館湯来河野閲覧室> まんが図書館及びあさ閲覧室と自動車図書館を除くすべての蔵書に IC タグの貼付を開始(16 日~平成 27 年 9 月 30 日)
		7 月	平成 26 年度指定都市立図書館長会議を広島市で開催(7 月 31 日、8 月 1 日)
		9 月	浅野文庫収蔵庫内部改修工事の実施(26 日~12 月 22 日)
		10 月	東区図書館開館 30 周年記念講演会の開催<東区図書館> 公益財団法人移行記念事業 児童文化講演会「『科学界のインディ・ジョーンズ』ができるまで」の開催<こども図書館> 「ともはと号」による県立広島特別支援学校への巡回開始

西暦	年	月	内 容
2014	平成 26 年	11 月	広島市立中央図書館開館 40 周年・自動車図書館巡回開始 50 周年記念講演会「知の地域づくり―図書館と市民」(講師:片山善博)の開催<中央図書館> 「広島ゆかりの歌人たち―岡山巖生誕 120 年によせて―」展の開催
2015	27 年	2 月	公益財団法人移行記念事業 企画展「浅野文庫の和書と漢籍」の開催(14日~3月15日)<中央図書館> 安佐南区図書館開館 30 周年記念講座の開催<安佐南区図書館> 公益財団法人移行記念事業 家庭読書アドバイザー養成講座の開催<こども図書館>
		3 月	公益財団法人移行記念事業「広島市立中央図書館蔵浅野文庫目録」の発行<中央図書館>
		4 月	日本大学通信教育文庫を開設(1日) 公民館(71館)等への配本業務を中央図書館地域サービス係へ一本化(1日)
		6 月	広島市と株式会社ジェイ・エム・エスの命名権契約の締結により、広島市文化創造センター、広島市中区民文化センター、広島市国際青年会館及び広島市立中区図書館の合築施設の呼称を「JMS アステールプラザ」に変更(1日) 被爆 70 周年記念事業「子どもたちへ原爆を語り継ぐ本―総集版・2015―」の発行<こども図書館>
		7 月	被爆 70 周年記念事業 広島・長崎連携事業「原爆・平和を読み語りつぐ事業」の開催 企画展「つながる、つたえる、ヒロシマ・ナガサキ」 連続講座「ヒロシマ・ナガサキを知り・伝える」<中央図書館>
		8 月	安田女子大学図書館実習生受入の開始
		10 月	図書館システム更新及びホームページリニューアル(更新作業のため4日間全館臨時休館) IC タグ連携システムを全館で開始(自動貸出機(佐伯区図書館湯来河野閲覧室を除く)、自動返却機(中央図書館のみ)、BDS等) 貸出冊数5冊を10冊に拡大 公民館(71館)等配本圖書の登録開始 「生誕 110 年原民喜展」の開催<中央図書館>
2016	28 年	1 月	メール便の増便(午前半日コース)
		3 月	『岡岷山の日記と絵図』の発行<佐伯区図書館湯来河野閲覧室> 『ベル・コレクション解題目録』の発行<こども図書館> 「福屋広島駅前店ジュンク堂書店」での返却受取りサービスの開始(1日) ベル・コレクションのホームページ公開<こども図書館>
		4 月	国立国会図書館デジタル化資料送信サービスの開始<中央図書館・こども図書館>(1日)
		9 月	広域貸出サービスを11市13町に拡大(田布施町) 企画展「あなたをサポート。図書館で『健康・医療・介護情報』~広島市立中央図書館闘病記コーナー開設 10 周年」の開催
2017	29 年	1 月	自由閲覧室 A にひろしま美術館コーナーを設置(5日)
		3 月	『岡岷山写生旅行記 広島藩絵師』の発行<佐伯区図書館湯来河野閲覧室>

西暦	年	月	内 容
2017	平成 29 年	4 月	Facebook (フェイスブック) による情報提供を開始 まんが図書館開館 20 周年記念事業の開催<まんが図書館> 「ともはと号」の市立幼稚園訪問事業開始<安幼稚園>
		6 月	浅野氏広島城入城 400 年記念事業 歴史講座「江戸時代の広島～浅野家と広島藩～」 (前・後期各 5 回、全 10 回) の開催<中央図書館>
		9 月	広島市と隣 5 コーポレーションの命名権契約の締結により、広島市こども図書館の呼称を「5-Days こども図書館」に変更 (1 日)
		10 月	広島文学資料室開室 30 周年記念事業の開催<中央図書館> みんなのオススメ「広島本」の開催<中央図書館>
		12 月	Hiroshima Active Library 協働事業の開催 (広島市域図書館：公共 15 館、大学 17 館の協働イベント)
		2018	30 年
6 月	浅野氏広島城入城 400 年記念事業 歴史講座「江戸時代の広島～浅野家と広島藩～」 (前・後期各 5 回、全 10 回) の開催<中央図書館> (～平成 31 年 2 月)		
8 月	Web 仮利用者登録の開始		
10 月	鈴木三重吉「赤い鳥」刊行 100 周年記念事業の開催<中央図書館> 佐伯区図書館開館 30 周年記念事業の開催<佐伯区図書館>		
11 月	まんが図書館書庫増築等工事の実施 (11 月 22 日～3 月 8 日)		
12 月	平成 30 年度中国・四国地区図書館地区別研修の開催 (12 月 11 日～14 日)		
2019	31 年	1 月	「広島市・ほんはともだちネットワーク」10 周年記念事業の開催<こども図書館>
		3 月	Web 広島文学資料室「鈴木三重吉と『赤い鳥』の世界」の更新公開 まんが図書館ロビー等改修工事の実施 (9 日～25 日) ウィキペディアタウン in 広島 (若者編) の開催 (中央図書館) 広島市立図書館資料収集方針を改訂
		令和 元 年 9 月	浅野氏広島城入城 400 年記念事業 企画展「浅野家と広島藩～初代長政から最後の藩主長勲まで～」<中央図書館> 講演会「広島藩のお殿様-浅野長晟から長勲まで-」<中央図書館> 「りんごの棚」(障害者サービス専用棚) の設置<こども図書館>
		10 月	浅野氏広島城入城 400 年記念事業 講演会「浅野のお殿様も愛した湯の山温泉」<佐伯区図書館湯来河野閲覧室>
2020	2 年	12 月	黒田三郎生誕 100 年記念事業の開催
		2 月	浅野氏広島城入城 400 年記念事業 広島市立図書館貴重資料アーカイブの公開 ((公財) 図書館振興財団助成事業) 新型コロナウイルス感染症拡大防止のため一部サービス休止 (29 日～4 月 16 日)

西暦	年	月	内 容
2020	令和 2 年	4 月	広島市と櫛マエダハウジングの命名権契約の締結により、広島市立安佐南区図書館の呼称を「マエダハウジング安佐南区図書館」に変更（1日） 新型コロナウイルス感染症拡大防止のため臨時休館（17日～5月17日） その後、一部サービス休止（5月19日～28日）を経て、5月29日から全面開館（5月29日の図書整理日を休館日とせず開館） 子供の読書活動優秀実践図書館文部科学大臣表彰＜こども図書館＞（23日）
		7 月	広島市と櫛コジマホールディングスの命名権契約の締結により、広島市立西区図書館の呼称を「コジマホールディングス西区図書館」に変更（1日） 国立国会図書館「歴史的音源」の利用開始 ＜中央図書館・こども図書館＞（1日）
		8 月	開館40周年記念展示の開催＜こども図書館＞（1日）
		10 月	図書館システム及びホームページリニューアル（更新作業のため5日間臨時休館） 「生誕100年 阿川弘之展」の開催＜中央図書館＞
		11 月	広島青年会議所から書架・SDGs関連図書の受贈＜中央図書館＞
		12 月	ホームページからの有料図書宅配サービス利用申請、休館時等における資料貸出申込の受付開始（14日） 新型コロナウイルス感染症拡大防止のため臨時休館（14日～令和3年2月7日） 2月9日から全面開館

4 組 織

(1) 組織・機構図

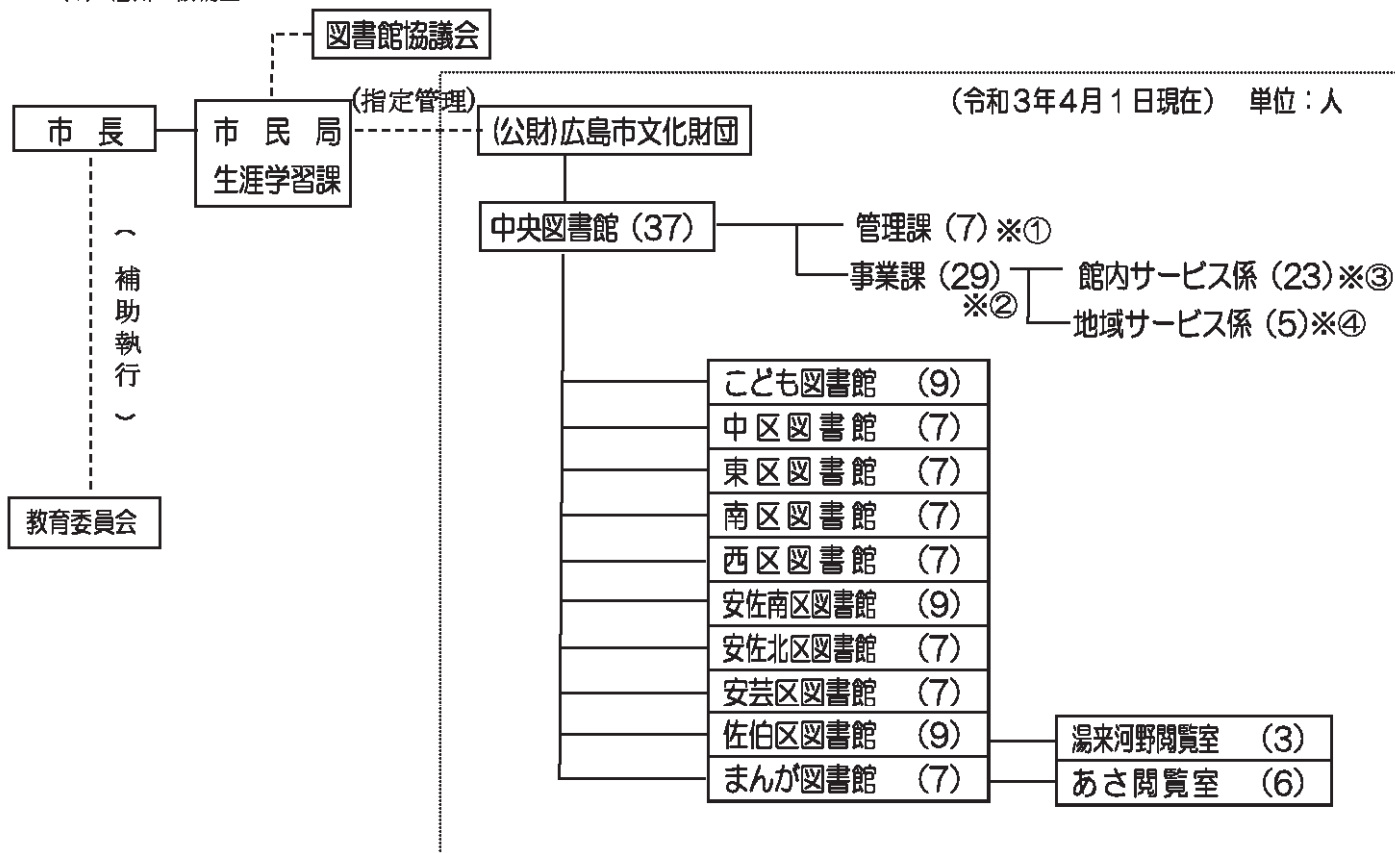

注 (1) カッコ内は常勤及び非常勤の職員数

注 (2) ※①～※④は各々内数

(2) 職員数

(令和3年4月1日現在) 単位：人

区分	館長	副館長	課長	室長	課長補佐	主幹	係長	主任	主査	主事・ 学芸員	司書・ 学芸員	計	
中央	1	1	1	0	3	0	0	0	2	10	19	37	(32)
こども	1	0	0	0	0	1	0	0	0	3	4	9	(7)
中	1	0	0	0	0	0	0	1	0	1	4	7	(7)
東	1	0	0	0	0	1	0	0	0	1	4	7	(6)
南	1	0	0	0	0	1	0	0	0	1	4	7	(6)
西	1	0	0	0	0	1	0	0	0	1	4	7	(6)
安佐南	1	0	0	0	0	0	0	1	0	1	6	9	(8)
安佐北	1	0	0	0	0	0	0	1	0	1	4	7	(5)
安芸	1	0	0	0	0	1	0	0	0	1	4	7	(5)
佐伯	1	0	0	0	0	0	0	1	0	1	6	9	(8)
湯来	0	0	0	1	0	0	0	0	0	0	2	3	(2)
まんが	1	0	0	0	0	0	0	1	0	1	4	7	(6)
あさ	0	0	0	1	0	0	0	0	0	0	5	6	(5)
計	11	1	1	2	3	5	0	5	2	22	70	122	(103)

注 カッコ内は司書有資格者で内数

(3) 広島市立図書館協議会

ア 概要

図書館法（昭和25年法律第118号）第14条第1項及び広島市立図書館協議会条例（昭和50年条例第103号）の規定に基づき、広島市立図書館協議会を設置（昭和50年11月設置）。図書館の運営に関して館長の諮問に應ずるとともに、図書館の行う図書館奉仕について、館長に対して意見を述べる機関。図書館協議会は、10人以内の委員をもって組織し、委員は学校教育及び社会教育の関係者、家庭教育の向上に資する活動を行う者並びに学識経験のある者の中から、教育委員会が任命・委嘱。任期は2年。

イ 委員名簿

令和3年4月1日現在（50音順）

氏名	所属団体等
上田 桂子	公募委員
庄 ゆかり	広島文教大学教育学部准教授
林 孝	広島大学名誉教授・大学院人間社会科学研究科客員教授
本家 太	広島市小学校教育研究会図書館教育研究部会会長 （白鳥小学校校長）
前田 香織	広島市立大学大学院情報科学研究科教授
矢野 光恵	安田女子短期大学保育科准教授
山崎 英芳	広島市中学校教育研究会図書館教育研究部会会長 （清和中学校校長）
吉田 真佐枝	広島市・ほんはともだちネットワーク代表

※ 任期はいずれも令和2年10月1日から令和4年9月30日まで

5 広島市立図書館運営目標

- (1) 誰もがワクワクするような本や資料と出会える図書館にする。（ワクワク図書館）
- (2) さまざまな利用者がラクラクと資料や情報を探し、サービスが受けられる図書館にする。（ラクラク図書館）
- (3) 市民の身近にあって、ニコニコと楽しく本や人とふれあえる図書館にする。（ニコニコ図書館）
- (4) 市民と図書館がともにイキイキと支えあういい関係の図書館をつくる。（イキイキ図書館）

6 運営基本方針

- (1) 学びの支援をします
市民のライフスタイルに応じ、きめ細かいサービスを提供するとともに、図書館利用に困難な人々―高齢者や社会的・身体的ハンディキャップを持った人や外国人などに対しても公平なサービスを提供します。
- (2) 市民の課題解決のための情報拠点としての役割を強化します
市民にとって必要かつ信頼できる資料・情報を最も適切な形で提供できる情報拠点としての役割を強化するとともに、図書館のWebサイトをより魅力的な発信ツールとして情報を提供していきます。
- (3) ひろしまの文化を蓄積・継承し、アピールします
図書・新聞・雑誌・パンフレット等地域に関わる資料を網羅的に収集・整理・保存し、活用を図るとともに、ゆかりの人物情報などホームページでも公開していきます。
- (4) 子どもの豊かな心を育てます
児童サービスの中心館であるこども図書館を中心に、家庭・学校・地域と連携して子どもの読書活動を推進します。

- (5) 地域の人材や機関と連携した、サービスの充実をめざします
 地域内の機関や大学、団体等と連携・協力し、「いつでもどこでも」図書館サービスを利用できるネットワーク機能を活かしたサービスを充実します。
- (6) 親しみ易く、楽しい図書館を創ります
 市民参加型の事業などを実施し、仲間同士の交流を図るとともに、気軽に利用できる居心地の良い図書館にします。

7 令和3年度予算

(1) 当初予算前年度対比

単位：円

区 分	令和3年度	令和2年度	増 減
図書館費	11億6,105万9千	12億 925万9千	△4,820万
1 人件費 ^(注1)	5億8,059万	5億6,050万	2,009万
2 物件費	5億8,046万9千	6億4,875万9千	△6,829万
(1) 資料費	9,785万9千	9,877万4千	△91万5千
ア 図書購入費	7,367万	7,562万5千	△195万5千
イ 雑誌・新聞購入費	1,911万1千	1,876万1千	35万
ウ 視聴覚資料費 ^(注2)	103万8千	103万6千	2千
エ その他資料費 ^(注3)	404万	335万2千	68万8千
(2) その他	4億8,261万	5億4,998万5千	△6,737万5千

注1 市派遣職員の基本給部分を含まない

注2 視聴覚資料は、マイクロフィルム及び視覚障害者用デジジ-図書

注3 その他資料は、加除法令、選書資料等

(2) 館別当初予算

単位：円

区 分	合 計	中央図書館	こども図書館	区図書館 ^(注2)	まんが図書館 ^(注2)
図書館費	11億6,105万9千	5億 36万1千	7,808万5千	5億 607万8千	7,653万5千
1 人件費 ^(注1)	(122人) 5億8,059万	(37人) 1億7,742万	(9人) 4,516万3千	(63人) 3億1,177万8千	(13人) 4,622万9千
2 物件費	5億8,046万9千	3億2,294万1千	3,292万2千	1億9,430万	3,030万6千
(1) 資料費	9,785万9千	7,187万3千	1,132万6千	1,272万4千	193万6千
ア 図書購入費	7,367万	6,312万6千	1,054万4千	0	0
イ 雑誌・新聞購入費	1,911万1千	366万9千	78万2千	1,272万4千	193万6千
ウ 視聴覚資料費	103万8千	103万8千	0	0	0
エ その他資料費	404万	404万	0	0	0
(2) 備品費(図書を除く)	101万3千	101万3千	0	0	0
(3) その他	4億8,159万7千	2億5,005万5千	2,159万6千	1億8,157万6千	2,837万

注1 市派遣職員の基本給部分を含まない

注2 区図書館分には湯来河野閲覧室分を含み、まんが図書館分にはあさ閲覧室分を含む

(3) 主要事業

	事業名	内 訳
図書の収集・保存等	図書資料の更新と充実 (全館)	全館合計 約4万9千冊相当購入 図書購入費 73,670千円 (前年度 75,625千円)
	広島文学資料の収集整理と調査研究 (中央図書館)	広島にゆかりのある文学者の資料を収集、整理し、ホームページや企画展等を通して市民へ情報提供をするとともに、新たな資料収集や保存整備の充実に努める。
	被爆体験継承のための資料収集・保存 (全館)	原爆の実相を伝え、被爆体験の継承と平和意識の高揚を図るため、原爆・平和に関する資料の収集・保存・活用を図るとともに、講座・企画展等を開催する。
	地域資料の収集・保存 (全館)	広島市を中心とした郷土資料、行政資料の収集・保存・活用及び浅野文庫貴重資料の保存修復・活用を図る。
今日的課題への学習支援	ビジネス支援情報等の充実 (中央図書館)	起業や就職・転職、仕事上の課題解決等のための資料や情報、商用データベース等を重点的に収集し、情報提供するとともに、ビジネス相談会やセミナーなど関係機関と連携して中学・高校生に向けた職業発見事業を実施する。
	闘病記コーナーの充実 (中央図書館)	病気に対する不安の解消等を支援するために闘病記・患者会資料の収集、整理、情報発信を行う。 (1,605冊)
	多文化サービスコーナーの充実 (中央・こども・安芸区図書館)	広島市に住む外国人のために母国に関する資料や日本で生活するための情報や資料の収集、提供を行う。 (中央：2,251冊、こども：6,438冊、安芸区：343冊)
	広島ゆかりの人物の情報収集・発信 (中央図書館)	広島市にゆかりのある人物について、図書、雑誌などの資料を収集するとともに、ホームページで公開し、人物に関する情報を積極的に発信する。 (80人)
	障害者サービスの充実	心身に障害がある方に郵送による図書の貸出や、視覚障害がある方等にカセットブック、デイジー図書や機器の貸出、対面朗読サービスなど、図書館に来館が難しい方への読書支援を行う。
	学校教育支援 (こども・中央図書館)	「テーマ別セット貸出」による調べ学習の支援、「図書館招待」による利用指導、「学校図書館支援講座」、高校生への出前ブックトークなど学校との連携を密にし、子どもの読書環境の整備と読書啓発を図る。
市民参加と運営	ボランティア活動の拡充 (中央図書館)	市民との協働を進めるため、図書館ボランティア養成講座の開催と交流会を行う。また、対面朗読ボランティア研修会を開催するなどボランティア活動のさらなる拡充を図る。
	おはなし会ボランティアの養成と活動支援 (こども図書館ほか)	子どもと本を結ぶボランティア養成講座(年3回講座)の開催、ステップアップのための研修会・交流会の実施により、おはなし会ボランティアの養成と活動支援を行う。また、中・高校生ボランティア「ライブラリー・サポーターズ」の養成・活動支援も行う。

8 資料収集状況

(1) 中央図書館

ア 図書

(令和3年3月31日現在) 単位：冊

区 分	館 内					自動車図書館				
	蔵書数	年間移動冊数				蔵書数	年間移動冊数			
		受入 (a)	所属替 (b)	除籍 (c)	増減 (a)+(b)-(c)		受入 (d)	所属替 (e)	除籍 (f)	増減 (d)+(e)-(f)
0 総 記	47,380	559	51	115	495	2,701	59	1	44	16
1 哲 学	39,249	528	12	109	431	5,263	87	4	24	67
2 歴 史	84,232	1,418	28	130	1,316	5,278	141	19	45	115
3 社 会 学	194,668	3,007	227	783	2,451	11,420	255	16	62	209
4 自 然 学	60,497	978	64	1,479	▲ 437	10,162	260	13	34	239
5 技 術	69,700	1,319	80	1,055	344	22,002	464	20	155	329
6 産 業	43,617	690	47	338	399	6,021	123	11	61	73
7 芸 術	76,012	1,482	100	1,153	429	10,413	202	15	113	104
8 言 語	15,660	228	11	51	188	2,935	51	6	7	50
9 文 学	222,230	2,587	124	632	2,079	65,722	1,458	90	1,692	▲ 144
カセット・点字	5,683	57	0	13	44	—	—	—	—	—
児 童	0	0	0	0	0	127,701	2,034	775	2,103	706
計	858,928	12,853	744	5,858	7,739	269,618	5,134	970	4,340	1,764
全蔵書数 1,128,546冊										

イ 雑誌・新聞等

(令和3年3月31日現在) 単位：種

区 分	雑 誌	新 聞	法 規 (加除法令等)	公 報 類
購 入	222	22	40	1
寄 贈	334	30	1	1
計	556	52	41	2

ウ 特別集書 (令和3年3月31日現在)

浅野文庫：旧広島藩主 浅野家から寄贈を受けた和漢の古書・図記類のうち、疎開により原爆の被災から免れた約1万点。和書では、木版本の「平家物語」「新刊吾妻鏡」「大仏物語」「人国記」「義経記」や、「百人一首」「はちかつき」「土佐日記」「浜松中納言物語」などの写本がある。漢籍には、南宋の陳与義の作品集である「増広箋註簡齋詩集」、元の呉太素撰「松齋梅譜」(写本)、明版の「西遊記」などがある。絵図類には、広島城下の様子を伝える城下絵図や、岡岷山の「都志見往来日記・同諸勝図」などのほか、藩主が参勤交代のときに用いた「道中日記」などがある。浅野家からの寄贈資料は、中央図書館の特別集書の根幹となるものであり、大部分はマイクロフィルムに収めている。令和2年2月に29点の資料をデジタルアーカイブ化し、公開している。

東城浅野家史料：旧広島藩家老職 東城浅野家から寄託された古文書787点。豊臣秀吉朱印状、浅野長政や幸長書状、幸長金銀算用状、元禄14年の赤穂事件の城明け渡し前後の史料などがある。

小田文庫：広島県山県郡の医家、小田家から寄贈・寄託された史料2,469点。「解体新書」や吉益東洞の「藥徴」などの医学・薬学書のほか、諸分野の近世・近代の版本や写本がある。これらの中には風律の「紙魚日記」、玄蛙の「やまかつら」など、広島の俳諧資料46点も含まれている。

香川家文書： 旧八木城主 香川氏から寄贈された、鎌倉時代から明治時代にかけての史料 198 点。関東下知状や六波羅施行状などがある。このうち 7 点が、平成 6 年 3 月に広島市指定重要有形文化財に指定された。

広島文学資料： 三重吉文庫を核とし、広島にゆかりの深い作家の初版本、雑誌、自筆原稿などを集め公開している。三重吉文庫も含めた資料総数は 33,441 点。また、Web 広島文学資料室アーカイブ「鈴木三重吉と『赤い鳥』」「原民喜の世界」「峠三吉」「若杉慧」「畑耕一」を公開している。

三重吉文庫： 広島が生んだ文学者で、わが国の児童文化運動の先駆者である鈴木三重吉の資料を集めている。彼の文壇への処女作「千鳥」をはじめ、ライフワークとして手がけた童話童謡雑誌「赤い鳥」など、三重吉の著作や関係文献がある。なお、この中には「鈴木三重吉赤い鳥の会」の寄贈資料が含まれている。

被爆文献資料： 被爆都市ヒロシマの図書館として、被爆体験の継承と平和意識の高揚を願い、広島や長崎の被爆に関する資料を広く収集している。資料数は、図書・雑誌など 16,006 冊である（目録冊数）。

山田節男文庫： 山田節男氏（元広島市長）が生前愛蔵・愛読していた資料 2,955 点を同家から寄贈されたものである。和書は全領域にわたっているが、洋書は社会科学部門が主たるものである。この中には、氏がオックスフォード大学留学中に集めたマルサスの「人口論」などの原書も含まれている。また、別途に同家から寄託された資料の中には、ローマ法皇パウロ六世より贈呈された「DISEGNI DI MICHELANGELO」などの洋書 11 冊がある。

国際資料： 「国際平和文化都市ひろしま」の市民のために、各国駐日大使館や広島市の姉妹友好都市などから、それぞれの国の文化や生活を理解できる資料として寄贈された資料で、2,824 点がある。

国連寄託図書館資料： 広島市が国連の寄託指定を受けて公開しているもので、公式記録（国連総会、安全保障理事会等の会議資料）、国連事務局刊行物など、49,987 点がある。英語版で、対象地域は中国・四国地方である。

広島若葉芸術文庫： 「広島若葉芸術文庫」は、豊かな人間性をはぐくみ、個性ある広島の文化創造を願って、昭和 60 年 9 月、広島若葉ライオンズの創設記念事業として、豪華芸術関係図書の寄贈を受けたことに始まるもので、資料数は 841 点である。当館が誇る絢爛貴重なコレクションとなっている。

被爆体験証言ビデオ： 広島市教育委員会と中央図書館は平成 20 年・21 年に共同で、学校の平和教育で取り組まれている「地域の被爆体験継承事業」で作成された被爆体験証言ビデオの収集、デジタル化を行った。中央図書館に収集・保存している被爆体験証言ビデオは 21 点あり、貸出を行うとともに図書館のホームページで公開している。

エ 視聴覚資料（令和 3 年 3 月 31 日現在）

大活字本： 大きな活字で印刷された図書のことで、大きさ・行間・コントラスト等を考慮して作られている。弱視や高齢の人に読みやすい本で、資料数は 6,599 冊である。

カセットブック： 古典や文芸作品を音訳・解説する市販のカセットブックを収集し、主として目の不自由な人へ郵送で貸し出している。

デイジー図書： デイジー（DAISY）とは、Digital Accessible Information System の略で国際標準で作成されたデジタル録音図書のこと。視覚障害者等へ郵送で貸し出している。小説や文学作品などを中心に 1,063 点を収集し、このうち音声だけでなく文字や画像を同時に再生できるマルチメディアデイジー図書は、児童書・絵本を中心に 283 点を収集している。

(2) こども図書館

ア 図書（一般以外はすべて児童図書）

（令和3年3月31日現在）単位：冊

区 分	館 内				
	蔵書数	年間移動冊数			
		受入 (a)	所属替 (b)	除籍 (c)	増減 (a)+(b)-(c)
0 総 記	2,387	79	▲3	80	▲4
1 哲 学	1,172	33	5	17	21
2 歴 史	9,951	184	22	111	95
3 社会科学	10,686	402	▲7	78	317
4 自然科学	15,458	404	23	246	181
5 技 術	5,683	200	▲1	242	▲43
6 産 業	3,202	100	1	45	56
7 芸 術	7,892	211	21	430	▲198
8 言 語	2,305	66	6	69	3
9 文 学	70,809	1,066	9	267	808
絵 本	63,852	1,244	14	294	964
紙 芝 居	1,540	39	21	133	▲73
カセット・点字	337	5	0	3	2
一 般	11,081	274	14	57	231
計	206,355	4,307	125	2,072	2,360
全蔵書数 206,355冊					

イ 雑誌・新聞等

（令和3年3月31日現在）単位：種

区 分	雑 誌	新 聞	法 規（加除法令等）	公 報 類
購 入	60	13	0	0
寄 贈	16	5	1	1
計	76	18	1	1

ウ 特別集書（令和3年3月31日現在）

バル・コレクション（洋書コレクション）： 昭和24年、ハワード・ベル博士を通じてアメリカから寄贈された洋書（714冊現存）を核とした戦後の洋書関係資料978冊を所蔵している。当時のアメリカで読まれた児童文学の古典や評価の高い創作絵本等の初版本がほとんどであり貴重な資料群である。また、当時の児童図書の出版状況や、子どもたちに寄せる文化復興への日米関係者の思いがうかがえるものであり、広島市児童図書館の開館の契機となったコレクションである。

郷土の児童文学作家資料： 広島県または広島市にゆかりのある児童文学作家の図書、絵本、雑誌等を収集し、公開している。資料冊数は約1,300冊（複本を含む）である。

エ 視聴覚資料（令和3年3月31日現在）

スライド	97巻	
大活字本	359冊	
CD	129タイトル	186本

(3) 区・まんが図書館
ア 中区図書館

(令和3年3月31日現在) 単位：冊

区分	館内				
	蔵書数	年間移動冊数			
		受入 (a)	所属替 (b)	除籍 (c)	増減 (a)+(b)-(c)
0 総記	1,671	84	▲4	31	49
1 哲学	1,730	95	3	63	35
2 歴史	4,432	209	2	263	▲52
3 社会科学	6,586	380	1	186	195
4 自然科学	3,251	203	1	64	140
5 技術	5,095	252	▲1	165	86
6 産業	1,435	76	2	84	▲6
7 芸術	9,189	344	4	64	284
8 言語	1,384	33	1	32	2
9 文学	18,182	724	12	702	34
カセット・点字	0	0	0	0	0
児童	24,199	1,185	11	185	1,011
計	77,154	3,585	32	1,839	1,778
全蔵書数 77,154冊					

イ 東区図書館

(令和3年3月31日現在) 単位：冊

区分	館内				
	蔵書数	年間移動冊数			
		受入 (a)	所属替 (b)	除籍 (c)	増減 (a)+(b)-(c)
0 総記	1,295	94	▲16	89	▲11
1 哲学	1,909	113	1	271	▲157
2 歴史	3,174	167	▲1	443	▲277
3 社会科学	5,789	385	14	796	▲397
4 自然科学	3,875	307	2	321	▲12
5 技術	5,846	509	10	1,244	▲725
6 産業	1,862	95	3	160	▲62
7 芸術	4,505	223	3	476	▲250
8 言語	958	34	1	76	▲41
9 文学	16,304	935	8	1,363	▲420
カセット・点字	0	0	0	0	0
児童	26,652	1,383	20	2,152	▲749
計	72,169	4,245	45	7,391	▲3,101
全蔵書数 72,169冊					

ウ 南区図書館

(令和3年3月31日現在) 単位:冊

区分	館内				
	蔵書数	年間移動冊数			
		受入 (a)	所属替 (b)	除籍 (c)	増減 (a)+(b)-(c)
0 総記	1,481	68	▲16	57	▲5
1 哲学	2,162	111	▲6	43	62
2 歴史	3,579	169	0	165	4
3 社会科学	5,617	443	▲15	322	106
4 自然科学	3,359	264	▲18	173	73
5 技術	5,319	307	▲19	338	▲50
6 産業	1,806	119	▲13	66	40
7 芸術	4,506	223	▲27	199	▲3
8 言語	944	40	▲4	21	15
9 文学	14,738	617	▲53	578	▲14
カセット・点字	0	0	0	0	0
児童	25,385	1,168	22	688	502
計	68,896	3,529	▲149	2,650	730
全蔵書数 68,896冊					

エ 西区図書館

(令和3年3月31日現在) 単位:冊

区分	館内				
	蔵書数	年間移動冊数			
		受入 (a)	所属替 (b)	除籍 (c)	増減 (a)+(b)-(c)
0 総記	1,731	121	▲10	32	79
1 哲学	2,161	143	1	9	135
2 歴史	4,107	230	▲6	17	207
3 社会科学	6,019	434	▲6	60	368
4 自然科学	3,339	242	▲19	21	202
5 技術	4,815	280	▲3	34	243
6 産業	1,504	93	▲1	4	88
7 芸術	5,239	231	▲1	25	205
8 言語	862	39	0	7	32
9 文学	18,868	1,018	18	126	910
カセット・点字	0	0	0	0	0
児童	29,387	1,301	▲31	203	1,067
計	78,032	4,132	▲58	538	3,536
全蔵書数 78,032冊					

才 安佐南区図書館

(令和3年3月31日現在) 単位：冊

区分	館内				
	蔵書数	年間移動冊数			
		受入 (a)	所属替 (b)	除籍 (c)	増減 (a)+(b)-(c)
0 総記	1,344	64	0	41	23
1 哲学	2,152	142	▲1	82	59
2 歴史	4,477	226	4	348	▲118
3 社会科学	7,598	412	7	552	▲133
4 自然科学	4,397	283	6	192	97
5 技術	6,779	318	8	836	▲510
6 産業	2,271	134	11	153	▲8
7 芸術	5,793	259	5	245	19
8 言語	955	45	1	47	▲1
9 文学	23,424	1,548	14	1,285	277
カセット・点字	1	0	0	0	0
児童	34,963	1,381	277	2,391	▲733
計	94,154	4,812	332	6,172	▲1,028
全蔵書数 94,154冊					

力 安佐北区図書館

(令和3年3月31日現在) 単位：冊

区分	館内				
	蔵書数	年間移動冊数			
		受入 (a)	所属替 (b)	除籍 (c)	増減 (a)+(b)-(c)
0 総記	1,298	39	▲32	60	▲53
1 哲学	1,693	81	4	10	75
2 歴史	3,848	190	5	127	68
3 社会科学	6,200	349	▲142	131	76
4 自然科学	3,032	181	▲1	205	▲25
5 技術	5,160	179	▲12	382	▲215
6 産業	1,920	103	▲19	111	▲27
7 芸術	4,771	135	▲38	21	76
8 言語	860	29	32	4	57
9 文学	18,774	1,023	▲1	411	611
カセット・点字	0	0	0	0	0
児童	28,621	1,260	2	936	326
計	76,177	3,569	▲202	2,398	969
全蔵書数 76,177冊					

キ 安芸区図書館

(令和3年3月31日現在) 単位：冊

区 分	館 内				
	蔵書数	年間移動冊数			
		受入 (a)	所属替 (b)	除籍 (c)	増減 (a)+(b)-(c)
0 総 記	1,591	90	▲3	125	▲38
1 哲 学	2,498	77	0	134	▲57
2 歴 史	4,396	223	5	230	▲2
3 社会科学	5,808	361	6	350	17
4 自然科学	4,297	252	0	209	43
5 技 術	5,576	260	9	253	16
6 産 業	1,813	81	0	54	27
7 芸 術	6,061	195	▲34	165	▲4
8 言 語	1,071	33	0	42	▲9
9 文 学	23,526	535	3	1,422	▲884
カセット・点字	163	12	2	3	11
児 童	28,196	982	▲107	2,947	▲2,072
計	84,996	3,101	▲119	5,934	▲2,952
全蔵書数 84,996冊					

ク 佐伯区図書館

(令和3年3月31日現在) 単位：冊

区 分	館 内				
	蔵書数	年間移動冊数			
		受入 (a)	所属替 (b)	除籍 (c)	増減 (a)+(b)-(c)
0 総 記	1,457	55	0	30	25
1 哲 学	2,067	92	2	32	62
2 歴 史	4,278	198	2	69	131
3 社会科学	6,839	388	▲1	147	240
4 自然科学	3,503	223	6	45	184
5 技 術	5,435	258	16	821	▲547
6 産 業	1,864	91	0	15	76
7 芸 術	4,758	224	8	77	155
8 言 語	965	63	20	21	62
9 文 学	19,071	857	10	1,293	▲426
カセット・点字	0	0	0	0	0
児 童	33,020	1,239	30	1,835	▲566
計	83,257	3,688	93	4,385	▲604
全蔵書数 83,257冊					

ケ 佐伯区図書館湯来河野閲覧室

(令和3年3月31日現在) 単位：冊

区 分	館 内				
	蔵書数	年間移動冊数			
		受入 (a)	所属替 (b)	除籍 (c)	増減 (a)+(b)-(c)
0 総 記	1,117	31	0	1	30
1 哲 学	1,128	39	0	0	39
2 歴 史	3,044	79	1	1	79
3 社会科学	2,364	116	0	0	116
4 自然科学	2,076	96	0	0	96
5 技 術	3,290	141	0	0	141
6 産 業	1,170	47	▲2	1	44
7 芸 術	2,772	84	0	0	84
8 言 語	600	20	0	0	20
9 文 学	7,915	255	3	2	256
カセット・点字	0	0	0	0	0
児 童	15,024	631	3	6	628
計	40,500	1,539	5	11	1,533
全蔵書数 40,500冊					

コ まんが図書館

(令和3年3月31日現在) 単位：冊

区 分	館 内				
	蔵書数	年間移動冊数			
		受入 (a)	所属替 (b)	除籍 (c)	増減 (a)+(b)-(c)
0 総 記	14	0	▲1	0	▲1
1 哲 学	1	0	0	0	0
2 歴 史	6	1	0	1	0
3 社会科学	19	2	4	0	6
4 自然科学	0	0	0	0	0
5 技 術	0	0	0	0	0
6 産 業	2	1	0	0	1
7 芸 術	114	20	0	0	20
8 言 語	2	0	0	0	0
9 文 学	1	0	0	0	0
ま ん が	159,426	6,094	470	1,633	4,931
(まんが関係資料)	(8,535)	—	—	—	—
カセット・点字	0	0	0	0	0
児 童	0	0	0	0	0
計	159,585	6,118	473	1,634	4,957
全蔵書数 159,585冊					

区分	館内				
	蔵書数	年間移動冊数			
		受入 (a)	所属替 (b)	除籍 (c)	増減 (a)+(b)-(c)
0 総記	3	0	0	0	0
1 哲学	1	0	0	0	0
2 歴史	6	1	0	1	0
3 社会科学	11	6	▲1	0	5
4 自然科学	1	0	0	0	0
5 技術	2	0	0	0	0
6 産業	1	0	0	0	0
7 芸術	44	1	0	1	0
8 言語	0	0	0	0	0
9 文学	1	0	0	0	0
まんが	57,715	2,059	▲418	1,586	55
(学習・教養まんが)	(2,927)	—	—	—	—
カセット・点字	0	0	0	0	0
児童	354	0	0	0	0
計	58,139	2,067	▲419	1,588	60
全蔵書数 58,139冊					

9 資料相互協力

資料相互協力実績表 (平成28～令和2年度)

協分区分\図書館	国立国会	広島県立	県内市町村	中国4県	中国4県以外	広島大学	市大	その他の大学	その他の機関	計	
貸出(冊)	平成28	—	7	1,435	374	256	111	146	2	0	2,331
	29	—	26	1,493	331	228	135	188	4	1	2,406
	30	—	11	1,530	328	232	164	115	0	0	2,380
	令和元	—	22	1,352	380	199	160	50	7	0	2,170
	2	—	10	1,348	326	136	157	33	2	0	2,012
借受(冊)	平成28	22	128	339	374	343	121	18	29	7	1,381
	29	5	114	306	292	379	131	20	47	3	1,297
	30	15	101	264	278	199	105	7	18	7	994
	令和元	16	111	397	294	252	70	7	15	0	1,162
	2	10	95	211	194	198	80	3	14	2	807
複写申込(件)	平成28	186	7	0	0	0	3	1	4	0	201
	29	293	11	0	0	1	2	0	10	5	322
	30	252	0	0	0	1	3	0	12	2	270
	令和元	53	4	0	0	0	4	2	29	0	92
	2	91	1	0	0	0	2	1	24	0	119
レファレンス(件)	平成28	40	2	5	3	15	5	0	25	0	95
	29	32	0	0	0	0	0	0	54	0	86
	30	5	0	0	0	0	0	0	53	0	58
	令和元	4	0	0	0	0	0	0	33	0	37
	2	33	0	1	0	12	0	0	21	0	67

10 図書館サービス

(1) 広島市立図書館サービス網

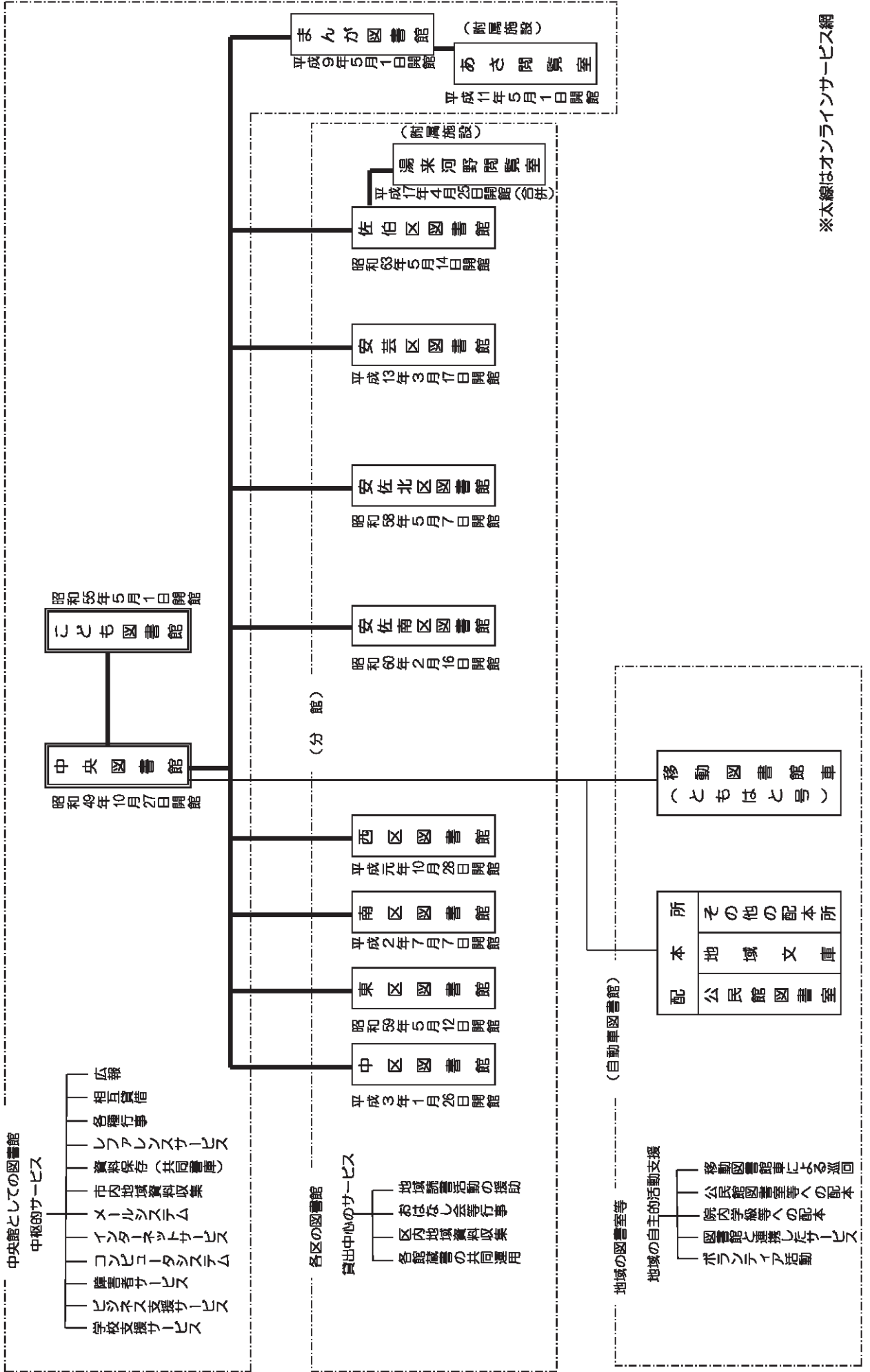

※太線はオンラインサービス網

(2) 行政区別サービスポイント一覧

(令和3年4月1日現在)

区分	中	東	南	西	安佐南	安佐北	安芸	佐伯
図書館 13	中央図書館 こども図書館 中区図書館	東区図書館	南区図書館 まんが図書館	西区図書館	安佐南区図書館 まんが図書館おさ順読室	安佐北区図書館	安芸区図書館	佐伯区図書館 湯来河野閲覧室
移動図書館車 (ともはと号) 17	白島中町公園	神田山ゆすらぎ園	杵木集会所 翠町第二公園 段原小学校 市立広島特別支援学校	己斐上集会所 高須台集会所	奥畑集会所 阿戸集会所 梅林集会所 伴南	行森集会所 広島市農協小河原支店 倉掛のぞみ園 県立広島特別支援学校 県立広島北特別支援学校		
公民館図書室 71	中央公民館 竹屋公民館 吉島公民館 舟入公民館	二葉公民館 福田公民館 馬木公民館 温品公民館 戸坂公民館 牛田公民館 早稲田公民館	仁保公民館 青崎公民館 段原公民館 大河公民館 楠那公民館 宇品公民館 似島公民館	草津公民館 三篠公民館 観音公民館 南観音公民館 己斐上公民館 己斐公民館 古田公民館 鈴が峰公民館 井口公民館	古市公民館 佐東公民館 東野公民館 安東公民館 安公民館 祇園公民館 祇園西公民館 沼田公民館 大塚公民館 戸山公民館	可部公民館 白木公民館 高陽公民館 真尊公民館 倉掛公民館 口田公民館 三入公民館 亀山公民館 安佐公民館 日浦公民館	船越公民館 瀬野公民館 中野公民館 阿戸公民館 矢野公民館	五日市公民館 湯来西公民館 湯来南公民館 石内公民館 河内公民館 皆賀公民館 五月が丘公民館 藤の木公民館 彩が丘公民館 美鈴が丘公民館 利松公民館 八幡東公民館 八幡公民館 観音台公民館 坪井公民館 五日市中央公民館 吉見園公民館 桑々園公民館 美禰公民館
地域文庫 11		牛田集会所		庚午中央会館 井口集会所	毘沙門台集会所 川内集会所 原集会所 祇園集会所	鈴張集会所 久地南集会所 可部福祉センター	中野西集会所	
その他の配本所 11	舟入むつみ園 青少年センター 院内学級(広島市民病院) 院内学級(日赤)	東地域交流センター	院内学級(広大)	天満児童館 西地域交流センター	安佐勤労青少年ホーム	畑賀福祉センター		佐伯勤労青少年ホーム
計 123	12	11	14	16	21	19	8	22

注 各欄の数値は箇所数

(3) 図書館各室の機能

ア 中央図書館

※印は新型コロナウイルス感染症拡大防止対策による暫定席数を表す。

室 名		機 能
1 階	自動車図書館	<ul style="list-style-type: none"> ・移動図書館車（ともはと号）の書庫及び車庫 ・公民館図書室、地域文庫などへの配本用図書の書庫 ・館外読書会用図書の受付 ・障害者サービスの受付 ・有料図書宅配サービスの受付
	自習室	・自習の場の提供 (128席) ※64席
	対面朗読室	・視覚障害者への対面朗読サービス (78.3㎡)
	国連寄託図書館 国際資料室	<ul style="list-style-type: none"> ・国連刊行物の閲覧・貸出サービス（対象：中国・四国地方） ・世界各国の資料の閲覧 (78.3㎡)
	喫茶・食堂	・来館者のための喫茶・軽食サービス (72席) ※30席
2 階	自由閲覧室 (A室・B室)	<ul style="list-style-type: none"> ・一般教養書や趣味・娯楽・実用書などの自由閲覧、及び個人・団体に対する館外貸出 ・本の予約・リクエストの受付 ・大活字本コーナーにおける資料の提供 ・闘病記コーナーにおける情報・資料の提供 ・多文化コーナーにおける情報・資料の提供（中国語、韓国・朝鮮語、英語） ・高校生のための職業ハッケン!!コーナーにおける資料の提供 ・インターネット用パソコンの利用 ・資料の複写サービス ・中央大学・法政大学・日本大学通信教育文庫の貸出 (63席) ※27席
	新聞雑誌閲覧室	・新聞及び一般雑誌の自由閲覧 (42席) ※17席
	展示ホール・ サテライト展示コーナー	・所蔵資料等の企画展示 (展示ホール 265.2㎡)
3 階	参考閲覧室	<ul style="list-style-type: none"> ・レファレンス（読書相談・資料相談）及び資料の複写サービス ・ビジネス支援情報コーナーにおける情報・資料の提供 ・書庫内資料の出納 ・専門雑誌の自由閲覧 ・インターネット用パソコンの利用 ・商用データベースの提供 ・無線LANスペースの提供 ・図書館間相互貸借の受付 (91席（うち無線LAN8席）) ・国連広報資料類の閲覧 ※48席（うち無線LAN4席）
	広島資料室	<ul style="list-style-type: none"> ・郷土・被爆に関する情報・資料の提供及びレファレンス (15席（うち無線LAN1席）) ※6席（うち無線LAN1席）
	広島文学資料室	・広島にゆかりの深い作家の初版本、雑誌、自筆原稿などの収集・展示 (64.8㎡)
	浅野文庫	・貴重資料の保存 (128.6㎡)
	セミナー室	・各種講座・セミナーなどの開催 (60席) ※30席

イ こども図書館

室 名		機 能
1階	自由閲覧室	<ul style="list-style-type: none"> ・ 図書の館外貸出（個人・団体）、本の予約・リクエストの受付 ・ 読書相談、利用案内 ・ 「りんごの棚」における資料の提供 ・ おひざにだっこの絵本、外国語の絵本
	絵本コーナー	
	展示コーナー	・ 所蔵資料等の企画展示 (30.0 m ²)
2階	参考閲覧室	<ul style="list-style-type: none"> ・ 参考図書、郷土資料、原爆資料、児童文化関係資料、保存用図書等の提供及びレファレンス ・ インターネット用パソコンの利用及び資料の複写サービス ・ 学校図書館サポートデスク (29席) ※12席
	おとぎの部屋	・ おはなし会、読書会等の行事を定期的開催 (42.0 m ²)

ウ 区図書館

室 名		機 能
閲覧室		<ul style="list-style-type: none"> ・ 図書の館外貸出（個人・団体）、本の予約・リクエストの受付 ・ レファレンス、利用案内 ・ おはなし会、読書会等の行事を定期的開催 ・ 参考図書、郷土資料、原爆資料等の提供 ・ インターネット用パソコンの利用 ・ 資料の複写サービス
	各種コーナー	

エ まんが図書館

室 名		機 能
1階	エントランスホール	・ おもしろその年まんが大賞入賞作品展等の展示ほか
	ショーウィンドー（外壁面）	・ 漫画資料等をテーマごとに展示
	緑陰読書コーナー	・ 屋外での読書環境の提供
2階	閲覧室	<ul style="list-style-type: none"> ・ 漫画資料等図書の自由閲覧、館外貸出（個人・団体）、本の予約・リクエストの受付 ・ レファレンス、利用案内 ・ 緑陰読書（公園内での一日貸出）の受付
	まんが雑誌コーナー	・ 漫画雑誌の閲覧・貸出
	新聞・雑誌コーナー	・ 新聞の閲覧、雑誌の閲覧・貸出
	漫画研究資料コーナー	・ 漫画関係の研究資料の閲覧・貸出
	貴重資料コーナー	・ 漫画関係の古書等歴史的資料の収集
	ふれあいルーム	<ul style="list-style-type: none"> ・ 漫画資料、雑誌バックナンバーの閲覧、貸出 ・ 展示ケースによる漫画資料のテーマ展示 (36.2 m²)
	外国語漫画コーナー	・ 外国語に翻訳された日本の漫画等、外国語漫画資料の閲覧、貸出
ひろしまコーナー	・ 広島にゆかりのある作家や作品の閲覧、貸出	

(4) 館外貸出

ア 個人貸出

対象：① 広島市内在住の人

② 広島市内に通勤・通学している人

③ 呉市・竹原市・三原市・三次市・大竹市・東広島市・廿日市市・安芸高田市・江田島市・府中町・海田町・熊野町・坂町・安芸太田町・北広島町・大崎上島町・世羅町・岩国市・柳井市・周防大島町・和木町・上関町・田布施町・平生町に在住の人

登録：現住所・氏名を確認できるものを提示

貸出：1人10冊、2週間

イ 団体貸出

対象：① 広島市内の学校施設、幼稚園、保育園、認定こども園、児童館、高齢者施設等

② 活動拠点が広島市内で、構成員が5人以上の自主的なグループ（1世帯は1人）

③ 活動拠点が広島市内で、読み聞かせ等、読書普及に関するボランティア活動をしている構成員が4人以下のグループ又は個人

④ 広島市内の学校における「調べ学習」や「総合的な学習」、「教科活動」、「学校図書館運営」

登録：代表者の現住所・氏名を確認できるものを提示

貸出：1グループ50冊、1か月

ウ 移動図書館車（ともはと号）

対象：広島市内に居住又は通勤・通学している人

登録：現住所・氏名を確認できるものを提示

貸出：1人20冊、約1か月（次の巡回まで）

(5) 障害者サービス

ア 対面朗読（湯来河野閲覧室、まんが図書館及びあさ閲覧室を除く全館）

対象：目の不自由な人で対面朗読を希望する人

登録：電話・文書又は来館して登録

利用：希望する7日前までに電話等で予約、1回の利用時間2時間以内

イ 図書郵送貸出（中央図書館、こども図書館）

対象：広島市内に居住又は通勤・通学し、身体障害者手帳1級から4級までの人、又は療育手帳の等級Ⓐ若しくはAの人、又は精神障害者保健福祉手帳1級から2級までの人

登録：電話又は文書で、身体障害者手帳又は療育手帳又は精神障害者保健福祉手帳の番号・障害の等級を確認

貸出：電話又は文書で申込み、1人10冊、4週間

ウ カセットブック郵送貸出（中央図書館）

対象：広島市内に居住又は通勤・通学し、身体障害者手帳（視覚障害）を持っている人、又は図書館長が視覚の表現による認識に障害があると認められた人

登録：電話又は文書で、身体障害者手帳の番号を確認（手帳を持っていない人は障害の程度を確認）

貸出：電話又は文書で申込み、1人2タイトル、4週間

エ CDブック郵送貸出（こども図書館）

対象：カセットブック郵送貸出に準じる

登録：同上

貸出：電話又は文書で申込み、1人10点、4週間

オ デイジー図書郵送貸出（中央図書館）

対象：カセットブック郵送貸出に準じる

登録：同上

貸出：電話又は文書で申込み、1人4点、4週間

カ デイジー図書再生機（プレクストーク）貸出（中央図書館）

対象：カセットブック郵送貸出に準じる

登録：電話又は文書で、身体障害者手帳の番号を確認（手帳を持っていない人は、障害の程度を確認）

貸出：3か月間

キ 機器利用（拡大読書器は全館、その他は中央図書館）

点字ディスプレイ、活字自動読上げ機、デイジー図書再生機（プレクストーク）、拡大読書器の館内利用

11 広島市立図書館利用状況

(1) 図書館サービスの推移とまとめ

ア 資料種別貸出冊数の推移

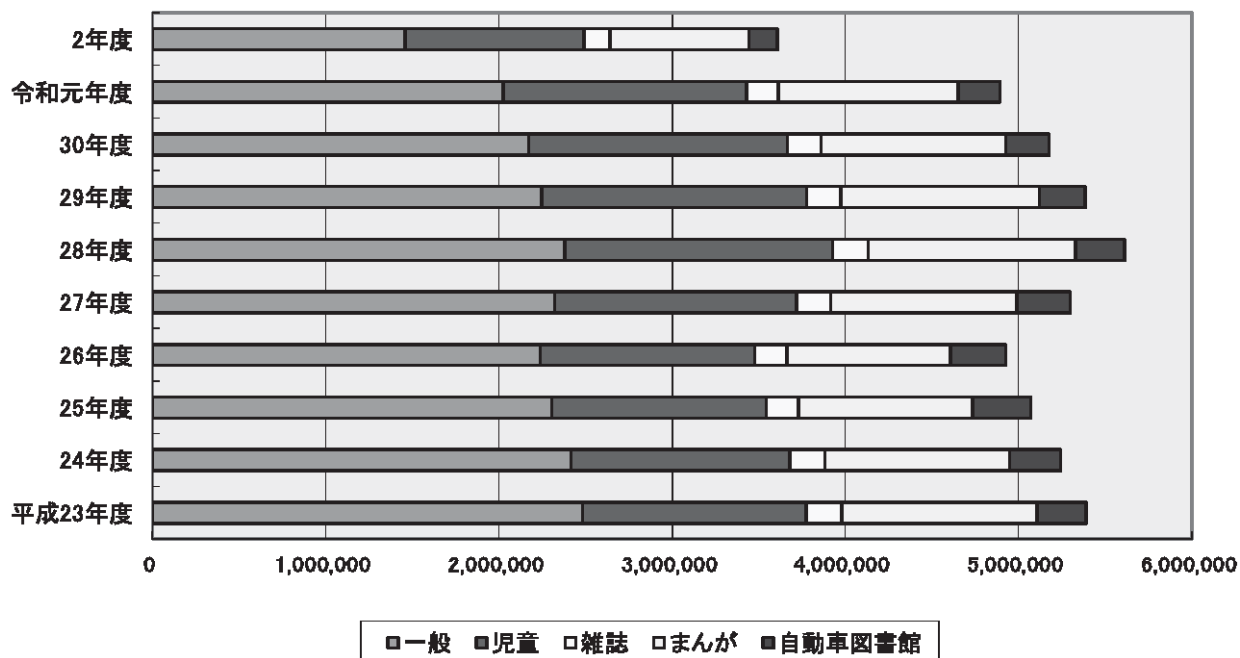

(まとめ)

新型コロナウイルス感染症拡大防止のためのサービス制限や臨時休館の影響により、館外貸出は資料種別問わず減となり、全体で対前年度比26.4%の減少となった。

イ 館別貸出冊数の推移

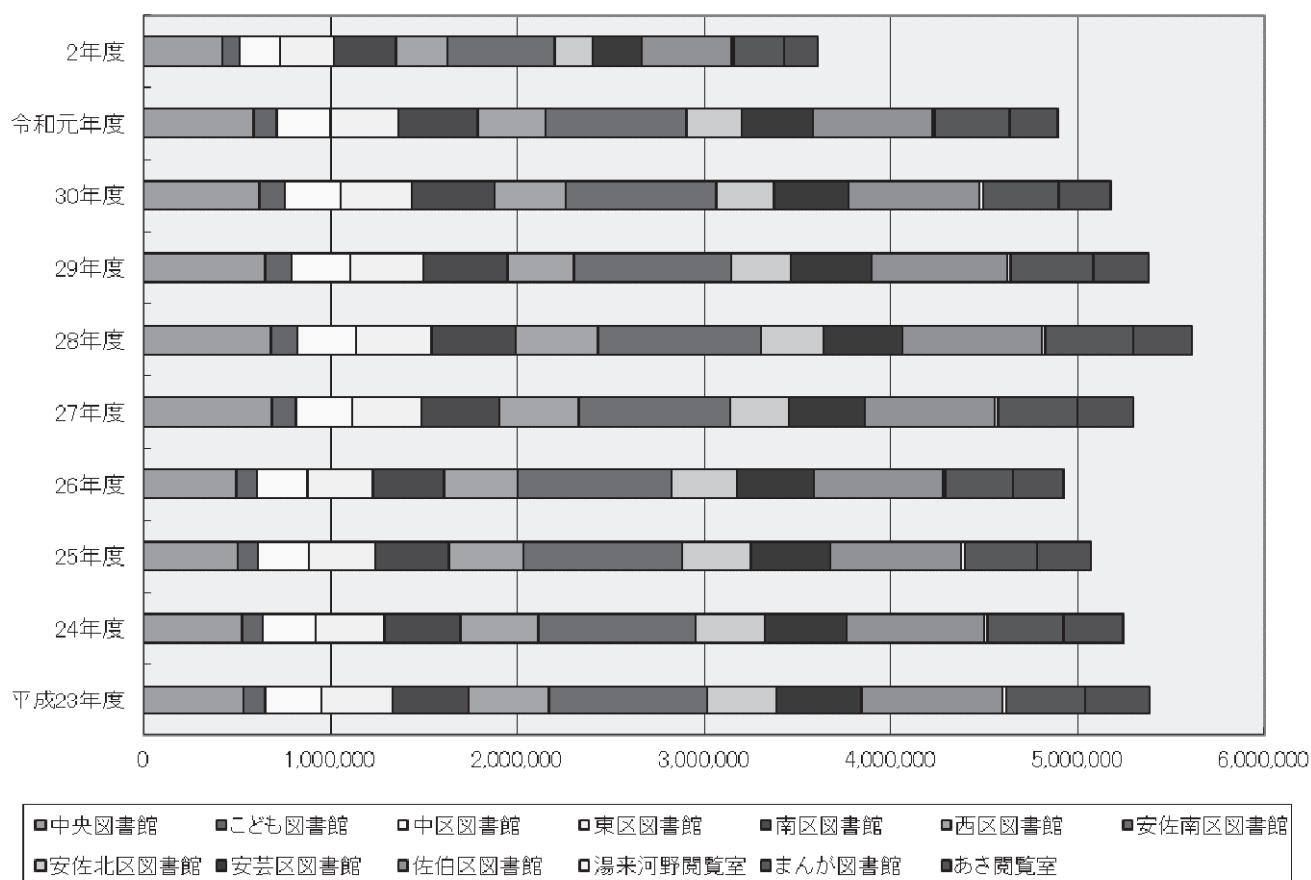

(単位：冊)

注 平成26年度まで中央、安佐南、安佐北、安芸、佐伯の各館と平成27年度以降の中央図書館については、自動車図書館の貸出を含む。

区分	平成23年度	24年度	25年度	26年度	27年度	28年度	29年度	30年度	令和元年度	2年度
中央図書館	530,862	523,685	501,716	494,991	688,817	680,730	648,542	616,842	584,725	419,363
子ども図書館	116,226	115,369	107,801	108,039	124,276	137,729	142,263	134,605	125,139	96,244
中区図書館	303,979	280,534	275,301	272,121	300,250	316,059	312,297	303,008	288,256	212,286
東区図書館	382,434	370,898	356,475	351,707	370,964	403,890	392,875	382,139	361,216	287,291
南区図書館	405,019	402,017	387,950	381,818	417,729	450,820	447,086	439,696	424,764	332,768
西区図書館	430,970	419,969	400,061	389,992	422,688	439,826	358,734	381,713	366,117	277,837
安佐南区図書館	846,035	840,738	851,286	823,705	810,051	872,149	843,464	803,709	755,718	569,669
安佐北区図書館	370,661	367,967	368,577	349,773	317,719	334,951	320,368	310,298	291,615	203,057
安芸区図書館	455,185	441,032	420,151	411,612	408,079	432,046	433,825	404,676	380,705	267,008
佐伯区図書館	759,760	740,809	711,086	696,144	697,522	742,926	727,422	702,072	647,693	480,727
湯来河野閲覧室	18,496	18,044	19,011	14,754	14,979	15,318	13,672	14,253	12,971	9,638
まんが図書館	422,887	406,117	383,259	359,856	426,580	470,929	446,738	408,860	400,506	273,311
あさ閲覧室	346,281	316,138	287,147	272,631	297,390	313,175	295,515	274,058	253,445	173,213
合計	5,388,795	5,243,317	5,069,821	4,927,143	5,297,044	5,610,548	5,382,801	5,175,929	4,892,870	3,602,412

(まとめ)

新型コロナウイルス感染症拡大防止のためのサービス制限や臨時休館の影響により、館・室を問わず減となり、全体としては対前年度比26.4%の減となった。

ウ 入館者数の推移

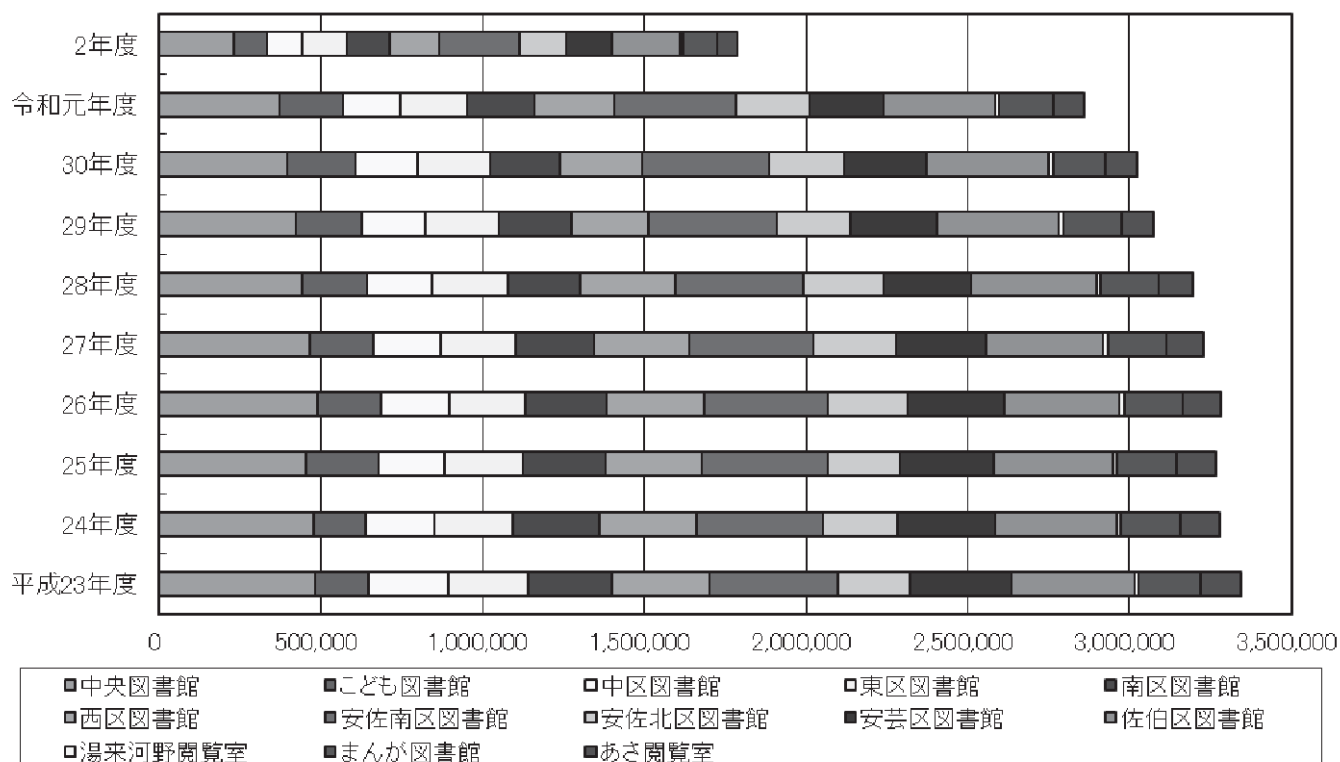

(単位：人)

区分	平成23年度	24年度	25年度	26年度	27年度	28年度	29年度	30年度	令和元年度	2年度
中央図書館	482,621	479,119	456,501	491,517	465,004	442,788	423,531	397,031	372,723	231,655
こども図書館	164,219	159,510	221,695	194,316	199,079	199,925	205,048	209,624	195,040	101,465
中区図書館	247,482	210,737	204,771	210,081	207,833	199,969	193,859	192,604	176,217	108,352
東区図書館	244,454	242,254	241,183	235,774	228,854	233,936	227,873	222,747	207,701	137,750
南区図書館	260,554	267,884	254,787	249,576	242,278	225,943	222,335	215,600	209,206	133,901
西区図書館	302,760	301,694	297,474	301,954	293,857	290,601	239,016	255,772	244,484	154,035
安佐南区図書館	396,451	393,242	393,092	384,461	385,195	397,303	394,571	390,687	375,857	246,352
安佐北区図書館	225,301	229,927	220,613	248,325	259,538	250,086	233,964	234,511	228,993	145,195
安芸区図書館	310,946	299,661	292,802	295,639	276,005	271,060	266,028	254,887	231,971	141,955
佐伯区図書館	382,697	376,738	368,120	357,805	360,640	385,418	376,094	377,729	342,203	207,972
湯来河野閲覧室	10,844	10,709	11,790	13,915	14,203	14,273	13,678	12,907	12,735	8,239
まんが図書館	189,759	184,936	182,656	181,274	181,282	178,389	180,345	163,460	168,590	108,080
あさ閲覧室	128,260	122,433	120,529	117,175	113,813	107,390	99,989	97,374	93,228	61,022
合計	3,346,348	3,278,844	3,266,013	3,281,812	3,227,581	3,197,081	3,076,331	3,024,933	2,858,948	1,785,973

(まとめ)

新型コロナウイルス感染症拡大防止のためのサービス制限や臨時休館の影響を大きく受け、全体では対前年度比 37.5%の減となった。

工 貸出者数・登録者数の推移

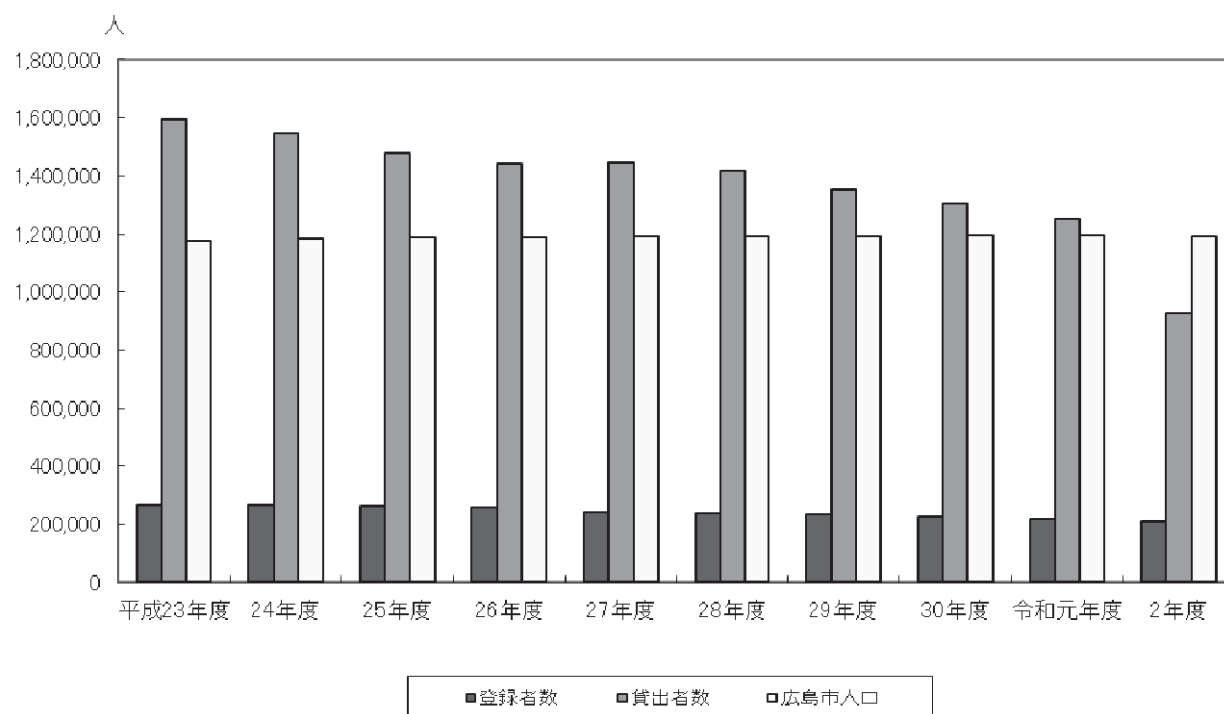

区分	平成23年度	24年度	25年度	26年度	27年度	28年度	29年度	30年度	令和元年度	2年度
登録者数	267,301	264,782	260,679	256,987	243,635	237,543	233,734	227,285	218,157	209,681
貸出者数	1,593,719	1,546,976	1,478,073	1,443,501	1,446,382	1,416,729	1,353,761	1,305,644	1,252,711	927,783
広島市人口	1,177,934	1,182,403	1,186,147	1,188,067	1,190,877	1,193,051	1,193,556	1,194,524	1,194,330	1,192,589
登録率 (登録者数/人口)	22.7%	22.4%	22.0%	21.6%	20.5%	19.9%	19.6%	19.0%	18.3%	17.6%

注 貸出者数及び登録者数に自動車図書館分は含まない。

(まとめ)

登録者数、貸出者数ともに減少し、登録者数は対前年度比3.9%の減、貸出者数は新型コロナウイルス感染症拡大防止のためのサービス制限や臨時休館の影響を大きく受け、対前年度比25.9%の減となった。

オ 予約・リクエスト冊数、資料相談件数の推移

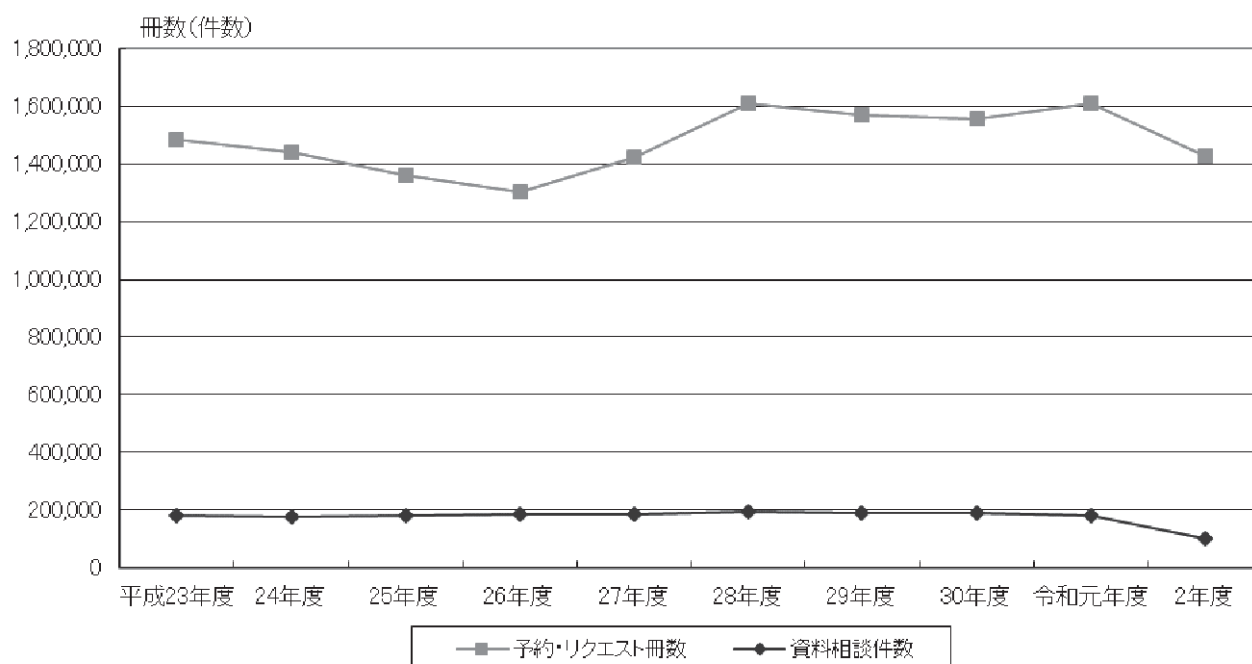

区 分	平成23年度	24年度	25年度	26年度	27年度	28年度	29年度	30年度	令和元年度	2年度
予約・リクエスト冊数	1,484,763	1,440,794	1,361,883	1,300,639	1,424,442	1,607,909	1,570,356	1,554,109	1,610,496	1,426,732
資料相談件数	179,801	179,269	180,575	185,639	187,525	192,997	190,616	188,673	181,549	101,499

(まとめ)

新型コロナウイルス感染症拡大防止による臨時休館のため、予約・リクエストの申込や資料相談窓口の利用ができない期間があったため、予約・リクエスト冊数は対前年度比11.4%の減、資料相談件数は対前年度比44.1%の減となった。

(2) 館別利用状況(令和2年度)

項 目	単 位	合 計	中 央	こ ども	中	東	南
開館日数	日	2,912	224	224	224	224	224
入館者数	人	1,785,973	231,655	101,465	108,352	137,750	133,901
館外貸出冊数	冊	3,439,989	256,940	96,244	212,286	287,291	332,768
個人	冊	3,351,605	247,915	82,144	207,088	281,860	325,048
団体	冊	88,384	9,025	14,100	5,198	5,431	7,720
貸出図書の種類	冊	1,457,721	210,131	5,306	108,967	134,031	144,449
児童	冊	1,031,754	9,719	83,174	66,077	100,366	127,621
雑誌	冊	148,694	3,446	3,672	12,209	13,637	15,757
まんが	冊	801,820	33,844	4,092	25,033	39,257	44,941
貸出者数	人	927,783	101,811	18,496	65,019	80,288	91,218
個人	人	19,461	3,199	3,012	1,195	1,774	1,339
団体	団体	209,681	24,648	11,604	13,096	16,239	18,022
登録者数	人	11,011	1,402	856	746	846	980
うち新規	人	19,487	2,299	1,087	1,284	1,578	1,655
うち抹消	人	2,187	833	409	94	93	99
団体(累計)	団体	127	28	30	4	6	3
うち新規	団体	90	19	13	7	6	3
うち抹消	団体	162,019	162,019	-	-	-	-
個人貸出冊数	冊	20,069	20,069	-	-	-	-
ともはと号貸出冊数	冊	2,751	2,751	-	-	-	-
貸出者数	人	4,338	4,338	-	-	-	-
登録者数	人	141,950	141,950	-	-	-	-
配本所貸出冊数	冊	137,535	137,535	-	-	-	-
公民館図書室	冊	2,314	2,314	-	-	-	-
地域文庫	冊	2,101	2,101	-	-	-	-
その他の配本所	冊	78,735	78,735	-	-	-	-
配本冊数	冊	780	780	-	-	-	-
配本か所数	か所	404	404	-	-	-	-
団体貸出冊数	冊	33	33	-	-	-	-
貸出団体数	団体	44	44	-	-	-	-
登録団体数	団体	404	404	-	-	-	-
読書会対し冊数	冊	33	33	-	-	-	-
件数	件	62,580	62,580	-	-	-	-
館外返却	冊	101,499	54,951	6,341	3,250	4,132	4,016
資料相談	件	13,865	12,704	1,161	-	-	-
うち非来館	件	50,123	38,288	542	841	610	1,688
文献複写	枚	1,426,732	140,797	23,815	97,287	127,655	150,342
予約・リクエスト	冊	15,681	3,219	6,186	434	474	535
読書行事等	回	604	55	238	33	26	28
展示	回	270	30	30	13	21	20
国連寄託図書館 貸出冊数	冊	17	17	-	-	-	-
貸出件数	件	8	8	-	-	-	-
入室者数	人	7	7	-	-	-	-
対面朗読利用者数	人	247	247	-	-	-	-
郵送貸出 図書貸出冊数	冊	3,545	3,498	47	-	-	-
貸出件数	件	1,549	1,544	5	-	-	-
登録者数	人	221	210	11	-	-	-
カセットブック等貸出本数	本	842	842	-	-	-	-
内デジタル図書貸出冊数	点	760	760	-	-	-	-
貸出件数	件	691	691	-	-	-	-
登録者数	人	114	102	12	-	-	-
蔵書冊数	冊	2,227,960	1,128,546	206,355	77,154	72,169	68,896
館内	冊	1,958,342	858,928	206,355	77,154	72,169	68,896
自動車図書館	冊	269,618	269,618	-	-	-	-
一般図書	冊	1,442,043	1,000,845	11,081	52,955	45,517	43,511
館内	冊	1,300,126	858,928	11,081	52,955	45,517	43,511
自動車図書館	冊	141,917	141,917	-	-	-	-
児童図書	冊	568,776	127,701	195,274	24,199	26,652	25,385
館内	冊	441,075	-	195,274	24,199	26,652	25,385
自動車図書館	冊	127,701	127,701	-	-	-	-
まんが図書	冊	217,141	-	-	-	-	-
館内	冊	217,141	-	-	-	-	-
自動車図書館	冊	-	-	-	-	-	-
差引計	冊	17,741	9,503	2,360	1,778	▲3,101	730
館内	冊	15,977	7,739	2,360	1,778	▲3,101	730
自動車図書館	冊	1,764	1,764	-	-	-	-
購入	冊	47,440	13,204	4,049	2,789	2,651	2,775
館内	冊	42,428	8,192	4,049	2,789	2,651	2,775
自動車図書館	冊	5,012	5,012	-	-	-	-
寄贈	冊	15,239	4,783	258	796	1,594	754
館内	冊	15,117	4,661	258	796	1,594	754
自動車図書館	冊	122	122	-	-	-	-
増	冊	3,398	1,714	138	38	81	31
館内	冊	2,428	744	138	38	81	31
自動車図書館	冊	970	970	-	-	-	-
減	冊	1,526	-	13	6	36	180
館内	冊	1,526	-	13	6	36	180
自動車図書館	冊	-	-	-	-	-	-
除籍	冊	46,810	10,198	2,072	1,839	7,391	2,650
館内	冊	42,470	5,858	2,072	1,839	7,391	2,650
自動車図書館	冊	4,340	4,340	-	-	-	-

12 令和2年度施設見学等受入状況

(1) 館別件数

館名	学校関係													その他				合計		
	見学						職場体験学習			総合学習			インター ンシップ ・図書館 実習	その他	視察		その他			
	学校				内訳		計	学校		計	学校				計	市内			市外	計
	小	中	高	他	市内	市外		中	他		計	小								
中央図書館				1	1		1							3		1		1		5
こども図書館	28			25	53		53							3						56
中区図書館	2				2		2							1	1					4
東区図書館	2				2		2							1						3
南区図書館	2				2		2							1						3
西区図書館	1				1		1							1						2
安佐南区図書館				1	1		1							1						2
安佐北区図書館	3				3		3							1						4
安芸区図書館	3			1	4		4							1						5
佐伯区図書館														2						2
湯来河野町児童室	2	1	1		4		4													4
まんの図書館	1			1	2		2							1						3
あさ岡児童室	2				2		2							1			1	1		4
合計	46	1	1	29	77		77							17	1	1	1	2		97

(2) 館別人数

館名	学校関係													その他				合計		
	見学						職場体験学習			総合学習			インター ンシップ ・図書館 実習	その他	視察		その他			
	学校				内訳		計	学校		計	学校				計	市内			市外	計
	小	中	高	他	市内	市外		中	他		計	小								
中央図書館				1	1		1							23		5		5		29
こども図書館	967			320	1,287		1,287							5						1,292
中区図書館	77				77		77							2	2					81
東区図書館	120				120		120							2						122
南区図書館	219				219		219							2						221
西区図書館	120				120		120							2						122
安佐南区図書館	20				20		20							2						22
安佐北区図書館	215				215		215							3						218
安芸区図書館	220			11	231		231							2						233
佐伯区図書館														4						4
湯来河野町児童室	32		6	18	56		56													56
まんの図書館	74			38	112		112							1						113
あさ岡児童室	78				78		78							2						80
合計	2,142		6	388	2,536		2,536							50	2	5		5		2,593

13 令和2年度事業等実施内容

(1) 中央図書館

ア 企画展示及び関連事業

行事名	内 容		人 数
広島文学資料室 関 連 事 業			12,638
	2月22日 ~7月30日	サテライト展示「生誕130年・田中純」	3,205
	8月1日 ~12月13日	サテライト展示「梶山季之」	6,190
	10月31日 ~12月13日	企画展「生誕100年 阿川弘之展」	2,010
	11月22日	講演会「阿川弘之さんと広島ゆかりの作家たち」 講師：高橋 一清氏（文藝春秋社友 「湖都松江」編集長）	27
	2月9日 ~3月7日	サテライト展示「生誕100年 阿川弘之展」	1,148
3月30日~	サテライト展示「短歌結社誌「歌と観照」と「未来」	58	
被 爆 体 験 継 承 事 業			2,987
	7月4日 ~9月6日	企画展「ヒロシマを受け継ぐー若者たちの取組ー」	2,971
	8月23日	講演会「被爆体験の継承について」 講師：浜岡 克宣氏（広島平和記念資料館 副館長）	16
浅野文庫資料 関 連 事 業			1,834
	2月16日 ~3月30日	サテライト展示 浅野文庫資料紹介「東都名所霞ヶ関名所」	1,834
大 学 図 書 館 ・ 市 立 図 書 館 連 携 事 業			78
	9月16日 ~11月26日	展示（広島都市学園大学連携事業） 「認知症にやさしい図書館」～住まいと暮らしの工夫～	—
	10月8日 10月25日	講座（広島都市学園大学連携事業） 「認知症を知る」～住まいと暮らしの工夫～ 講師：谷川 良博氏（広島都市学園大学教授、作業療法士）	(2回) 49
2月21日	講演会（広島市立図書館・広島大学図書館連携事業） 「名前の歴史ー氏姓と名字」 講師：下向井 龍彦氏（広島大学名誉教授）	29	

行事名	内 容	人 数	
市立高校 連携事業		1,406	
	8月4日	出前ブックトーク（広島特別支援学校）	23
	10月15日	出前ブックトーク（広島中等教育学校）	(6回) 121
	11月10日 11月11日	出前ブックトーク（舟入高校）	(8回) 317
	12月5日 ～12月6日	第14回広島市商ピースデパート出展	(2回) 945
広島市現代美術 館・ひろしま美 術館連携事業		2,176	
	6月6日 ～6月28日	サテライト展示 ひろしま美術館 「ちびまる子ちゃんだったころ～さくらももこのエッセイを中心に～」	982
	7月1日 ～7月26日	サテライト展示 広島市現代美術館「式場隆三郎とその周辺」	1,194

イ ビジネス支援事業

行事名	内 容	人 数	
ビジネス支援		1,948	
	10月4日 ～10月25日	セミナー「創業アカデミー1 ～起業を成功に導く7つの視点～」 ①「あなたのオモイをカタチに」 講師：榎 志織氏（中小企業診断士） ②「名刺から考えるブランディング」 講師：古土 慎一氏（ふるど印刷 代表） 「あらゆる場面で応用がきくコミュニケーション力を磨く」 講師：藤田 悠久雄氏（尚ウェブ 経営コンサルタント） ③「顧客へアピールするSNS活用術」 講師：田岡 美江氏（アドバンススタイル(株) 代表取締役） 「失敗しない！販路開拓とファンづくり」 講師：中尾 友和氏（株）中尾経営 代表取締役） ④「創業時の資金調達 ～金融機関との上手なつきあい方～」 講師：山根 敏宏氏（経営考房 代表） 「お金のはなし ～税と会計の基礎知識～」 講師：熊野 留美子氏（税理士法人アスコート会計 代表社員税理士） 「先輩創業者の体験談～創業ストーリー～」 講師：柳谷 環氏（千差(株) 代表取締役） 藤岡 佳子氏（TONOERU 代表）	(4回) 142
	2月9日 ～3月21日	企画展「広島が造る酒～見る酒、読む酒、語る酒」	1,774
	2月20日	企画展「広島が造る酒～見る酒、読む酒、語る酒」ギャラリートーク	12

行事名	内 容		人 数
ビジネス支援 (つづき)	毎月第2土曜日	ビジネス相談会 相談員：(一社)広島県中小企業診断協会の中小企業診断士 広島県信用保証協会職員	(8回) 20

ウ ボランティア関連事業

行事名	内 容		人 数
養成講座等			12
	6月25日	ボランティア交流会	12

エ その他の行事

行事名	内 容		人 数
			2,078
五輪関係	5月29日 ~6月21日	企画展「スポーツで世界がつながる」	1,008
	6月7日	講演会「スポーツ史に学ぶ~五輪選手の矜持」 講師：曾根 幹子氏（広島市立大学 国際学部国際学科 名誉教授）	994
本のリサイクル フェア			14
	11月3日	除籍図書の市民への無償譲渡（譲渡冊数：5,904冊） ※ 人数は譲渡者数	256
本の交換市			256
	11月15日	本の交換市 ※ 人数は参加者数	249
福ブックセット			249
	10月17日 ~11月15日	福ブックセット ※ 人数は貸出セット数	240
期限切れ 雑誌提供			240
	9月6日 11月1日 12月6日 2月21日 3月7日	保存年限の切れた雑誌の市民への無償譲渡 ※ 人数は譲渡者数	156
			(5回) 156

行事名	内 容		人 数
バリアフリー 図書&読書支援 機器体験会			169
	12月6日	「バリアフリー図書&読書支援機器体験会」	169

オ 館外事業

事業名	内 容		人 数
館 外 事 業	移動図書館車（ともはと号）の巡回場所等での読書普及事業		422
	9月~11月	ともはと号の見学とおはなし会（市立幼稚園8園）	(8回) 422

事業名	内 容	貸出回数
公民館事業支援 図書セット貸出	公民館事業の内容に合わせてセットした図書の貸出	59回

カ 企画展示等（再掲分を含む）

行事名	内 容		人 数
企 画 展 示	中央図書館2階展示ホール等において行う所蔵資料等の展示		9,605
	5月29日 ~ 6月21日	企画展「スポーツで世界がつながる」	994 (再掲)
	7月4日 ~ 9月6日	被爆体験継承事業 企画展「ヒロシマを受け継ぐー若者たちの取組ー」	2,971 (再掲)
	9月12日 ~ 10月24日	企画展「みんなのSDGsーできることから始めようー」	1,856
	10月31日 ~ 12月13日	企画展「生誕100年 阿川弘之展」	2,010 (再掲)
	2月9日 ~ 3月21日	企画展「広島が造る酒~見る酒、読む酒、語る酒」	1,774 (再掲)
その他の展示	サテライト展示等		20,231
	(2月22日) ~ 7月30日	サテライト展示「生誕130年・田中純」	3,205 (再掲)
	6月6日 ~ 6月28日	サテライト展示 ひろしま美術館「ちびまる子ちゃんだったころーさくらももこのエッセイを中心にー」	982 (再掲)
	7月1日 ~ 7月26日	サテライト展示 広島市現代美術館「式場隆三郎とその周辺」	1,194 (再掲)

行事名	内 容		人 数
その他の展示 (つづき)	8月1日 ~ 12月13日	サテライト展示「梶山季之」	6,190 (再掲)
	8月1日 ~ 9月6日	サテライト展示 広島城「書籍でめぐる日本のお城」	1,811
	9月12日 ~ 11月8日	サテライト展示 広島城「袴-日本刀の美-」	2,550
	11月17日 ~ 12月13日	サテライト展示 広島城「広島城の秘密」	1,259
	2月9日 ~ 3月7日	サテライト展示「生誕100年 阿川弘之展」	1,148 (再掲)
	2月16日 ~ 3月30日	サテライト展示 浅野文庫資料紹介「東都名所霞ヶ関名所」	1,834 (再掲)
	3月30日 ~	サテライト展示「短歌結社誌「歌と観照」と「未来」	58 (再掲)
中央図書館2階展示ホール前の通路等において行うロビー展示等			4回
10月4日 ~ 11月1日	グリーンリボンキャンペーン2020 in 広島	—	
11月7日 ~ 12月1日	犯罪被害について考えてみませんか	—	
12月3日 ~ 12月9日	だれもが利用しやすい図書館に-12/3~12/9は、障害者週間です。-	—	
2月9日 ~ 3月7日	広島3大プロ~2020年を振り返って	—	
中央図書館2階自由閲覧室において行うミニ展示			12回
6月12日 ~ 7月12日	食と健康	—	
6月26日 ~ 8月30日	SDGs関連展示 あらゆる貧困、差別、格差をゼロにするために	—	
7月18日 ~ 9月6日	SDGs関連展示 平和で公正な社会を目指すには	—	
9月5日 ~ 11月1日	アオハル	—	
9月16日 ~ 11月26日	展示「認知症にやさしい図書館」~住まいと暮らしの工夫~	— (再掲)	
10月31日 ~ 12月13日	阿川弘之を読む	—	
11月7日 ~ 12月1日	犯罪被害について考えてみませんか	—	
11月17日 ~ 12月13日	SDGs関連展示 限りある資源を守る	—	
12月3日 ~ 12月9日	だれもが利用しやすい図書館に-12/3~12/9は、障害者週間です。-	—	

行事名	内 容		人 数
その他の展示 (つづき)	2月9日 ~ 3月21日	酒を読む	—
	2月9日 ~	SDGs関連展示 始めよう国際交流	—
	3月2日 ~ 3月30日	原民喜	—

キ 広報関係連携事業

時 期	事 業	連携先
7月上旬	広島市新規採用教職員向けPR (利用案内・チラシ配布)	広島市教育センター
12月5日 12月6日	「ヒューマンフェスタ2020ひろしま」多文化サービスチラシ、障害者サービスリーフレット、利用案内等配布	広島市市民局人権啓発課
3月上旬	新入生対象「新・高校生向けチラシ」、「新入生の保護者向けチラシ」配布	市立高校7校 市立広島中等教育学校 (後期課程) 市立広島特別支援学校

○合計

読書行事等開催数 55回 3,219人

企画展示等回数 30回 29,836人

(うち 展示ホール等展示	5回	9,605人
	サテライト展示	9回	20,231人
	ロビー展示	4回	—
	ミニ展示	12回	—

ア+イ+ウ+エ+オ+カ(再掲分を除く)+キ 85回 33,055人

(2) こども図書館
ア 読書行事等

行事名	時期	内 容	対 象	回数	人数
				167	3,681
おはなし会	毎週日曜日	絵本の読み聞かせ、ストーリーテリング、本の紹介など	幼児・児童とその保護者	29	257
福屋でのおはなし会	第2土曜日	絵本の読み聞かせ、本の紹介など	幼児・児童とその保護者	4	33
平和のおはなし会	8月6日 8月9日	平和に関する絵本の読み聞かせ、本の紹介など	幼児・児童とその保護者	2	12
広島ドラゴンフライズの選手と絵本を楽しもう	8月22日	広島ドラゴンフライズの選手による絵本の読み聞かせ、クイズや質問など	幼児・児童とその保護者	1	33
大人のためのブックトーク	3月3日 3月5日	「ほんはともだち' 20」掲載本の紹介	児童書に関心のある、概ね18歳以上の方	2	33
図書館招待	随時	保育園・幼稚園児、小学生・中学生を対象としたおはなし会と図書館案内	保育園・幼稚園、小・中学校	50	1,178
多文化理解事業	10月17日 2月27日 3月6日	①アメリカのことばとあそびにふれよう 実演者：ジェフ・ライカート氏(英会話スクール代表) ②韓国のことばとあそびにふれよう 実演者：金 信助氏(韓国語通訳・講師) ③中国のことばとあそびにふれよう 実演者：岩井 梅子氏(和紙ちぎり絵講師)	幼児・児童とその保護者	3	56
昔話出前事業	随時	昔話のストーリーテリング(おはなし)	小学生	67	1,902
家庭読書アドバイザー派遣事業	随時	幼稚園・保育園・認定こども園等が実施する保護者参観で、家庭での読書の意義や絵本の選び方を講演	乳幼児の保護者	9	177

イ 講演会

行事名	時期	内 容	対 象	回数	人数
				2	172
やっぱり、本が好き！ (児童文化講演会)	10月24日	「世界で一つの絵本をつくろう！」 講師：はた こうしろう氏(絵本作家)	幼児・児童とその保護者	1	57
児童文化講演会	3月13日	「絵本から始める生命の旅：恐竜とわたしたち」 講師：真鍋 真氏(国立科学博物館標本資料センター・コレクションディレクター)	概ね18歳以上の方	1	115

ウ ボランティア養成等

行事名	時期	内 容	対 象	回数	人数
				31	543
子どもと本を結ぶ ボランティア養成講座 (初心者編)	8月20日 8月27日 9月4日 9月17日	地域で絵本の読み聞かせ活動ができるボランティアを育成するための専門講座 ① おはなし会とは—おはなし会の目的と心がまえ— 講師：小林 いづみ 氏 (安田女子大学非常勤講師) (①、②、④講師) ② 絵本の選び方・読み方 ③ 子どもの世界に入るために—絵本・手遊び・わらべ歌— 講師：菊野 秀樹 氏 (比治山大学短期大学部教授) ④ 読み聞かせ実習	大人	4	90
子どもと本を結ぶ ボランティア養成講座 (経験者編)	12月2日 12月3日	子どもの読書に関わるボランティアのスキルアップを図るための講座 ① 「児童文学を学ぶ連続講座」幼年文学 ② 「児童文学を学ぶ連続講座」小学校3～6年の文学：日本編 ③ 「児童文学を学ぶ連続講座」小学校3～6年の文学：海外編 講師：土居 安子 氏 (大阪国際児童文学振興財団理事・総括専門員)	大人	3	90
ボランティア 研修・交流会	12月10日 10月14日 11月19日 3月18日 3月25日	ボランティア養成講座修了者等の情報交換と資質向上のための研修と交流 令和元年度ボランティア養成講座受講者交流会 初心者編(後期講座) ① 昔話について ② ノンフィクションについて ③ 乳幼児向けの絵本について ④ 小学校高学年向けの本について 講師：角田 寛子 氏 (えほんくらぶぐりとぐら)	大人	5	112
中学生・高校生の ボランティア (ライブラリー・サポーターズ)	第2土曜日 第3日曜日	中・高校生の読み聞かせボランティアを養成 おはなし会での絵本の読み聞かせ、図書館のイベントの手伝いなどの中・高校生によるボランティア活動	中・高校生	16	38
読み聞かせボランティア ネットワーク事業	9月15日 10月24日 11月28日	「広島市・ほんはともだちネットワークのつどい」、 「講演会」など ① 【講演会】科学絵本で読み聞かせ 講師：赤木 かん子 氏 (児童文学評論家) ② 【講演会】はたこうしろうさん講演会 「ぼくも知らないぼくの絵本」 講師：はた こうしろう 氏 (絵本作家) ③ 【ブックトーク】本の世界をひろげよう 実演者：広島市・ほんはともだちネットワーク会員	大人	3	213

エ その他の行事等

行事名	時期	内 容	対 象	回数	人数
				26	1,480
小学生おはなしクラブ	7月26日 10月25日 11月29日 3月27日	小学生を対象にした、おはなし会や本の紹介、科学あそび、図書館の利用方法についての講座など	小学生	8	133
一日図書館員	8月18日 8月19日 8月21日 3月14日 3月21日	図書館の仕事を小学生・中学生・高校生が一日体験	小学生 中学生 高校生	5	24
ほん大好きクイズ	毎月(4、5、1月を除く)	館内、広報紙「ブックルだより」で本に関する内容のクイズを実施	幼児以上	9	94
生まれた日の新聞を見よう	8月	生まれた日の新聞を小学生新聞で振り返る	幼児以上	1	12
ひろしま図書館まつり	10月17日 ~11月15日	しおり配付	幼児以上	1	464
		窓をかざろう「窓にはっぱやくだものをはろう」		1	578
		福ブックセット ※ 人数は貸出セット数		1	175
そ の 他	5月1日~ 1月19日 ~2月28日	「おうちで過ごすみなさんへ」リンク集開設 図書館おみくじ(ホームページ上で実施)	小学生以上	—	—

オ 期限切れ雑誌提供

行事名	時期	内 容	対 象	回数	人数
				1	36
期限切れ雑誌提供	9月19日	保存年限の切れた雑誌の市民への無償譲渡 ※ 人数は譲渡者数	貸出利用券をお持ちの方	1	36

カ 保健センターとの連携

行事名	時期	内 容	対 象	回数	人数
				6	76
保健センターとの連携	随 時	保健センターのオープンスペース等で、絵本の選び方や絵本を紹介 4か月児・3歳児検診時に年齢別絵本リストを配布	乳幼児とその保護者	6	76

キ 学校等との連携

行事名	時期	内 容	対 象	回数
調べ学習支援	随時	図書館の利用の仕方や本の調べ方などを指導 「調べ学習」や「総合的な学習」に対する団体貸出 の利用促進	小、中学校	—
学校図書館支援講座	9月3日	講演会：「子どもの発達とメディア環境」 講師：山田 眞理子氏 (NPO 法人子どもと保育研究所ぶろぼ所長)	司書教諭、臨時司書、ボランティア	1 (75人)
学校・ボランティア等支援 図書セット貸出	随時	小学校中学年以上の調べ学習に役立つ資料をテーマ 別に1セット約30冊で貸出	小、中学校	51 (1,731冊)
授業でのブックトーク	随時	授業での本の紹介	小、中学校	4 (123人)

○合計 ア+イ+ウ+エ+オ+カ+キ 238回 6,186人

ク 資料（作品）展示

展 示 テ ー マ	実施月
	30回
こども文化科学館主催事業等関連図書展示	5月～2月
昔話の本	5月～8月
広い海	5月～6月
SDGsがわかる本～環境の本～	5月～6月
6月は食育月間です	6月
2020年プロ野球開幕 優勝めざしてがんばれ！広島東洋カープ	6月～7月
SDGsがわかる本～横断分野の本～	7月～9月
よう！あそぼう！	7月
自由研究&夏休みにおすすめの本	7月～8月
図書館を使った調べる学習コンクール入賞作品展	7月～8月
平和な世界を願って	8月
B1リーグ昇格おめでとう！広島ドラゴンフライズ	8月
開館40周年記念企画展示 小学生新聞で振り返る40年	8月
図書館実習生の大学生が本を紹介しています	8月
土木（ドキ）土木（ドキ）WORK WORK（ワクワク）！けんせつってどんなしごと？	8月～9月
明日の天気はなんだろう	9月
映画スターたちの本	9月～11月
体を動かそう	10月
SDGsがわかる本～社会分野の本～	10月～12月
はたこうしろうさんの本	10月
絵を描く、文字を書く	11月
クリスマスの絵本	11月～12月
A Little Golden Book シリーズの本	11月～2月
なが～い夜	11月～12月
みんな仲良し	2月
SDGsがわかる本～経済分野の本～	2月～3月
サンフレッチェ広島応援企画 感動をありがとう～2020年を振り返って～	2月～3月
鳥の本	3月
ほんはともだち！	3月
小学生おはなしクラブメンバーおすすめの本	3月

(3) 区・まんが図書館

(*: 大人向け行事等)

館名	内 容	回数	人数
中区図書館	読書行事等	33	434
	外国語のおはなし会	4	53
	えほんとわらべうた	6	69
	図書館であそぼう	1	8
	おはなしワールド	6	41
	大人のための図書館セミナー *	2	54
	雑誌リサイクル	2	40
	おはなしのじかん	1	11
	こども映画会	1	9
	ひろしま図書館まつり 福ブックセット	1	57
	おはなし会(中島小学校・舟入小学校)	7	72
	ブックトーク(ふれあい教室・中)	2	20
	資料(作品)展示	13	-
	いただきます ごちそうさま	1	-
	夏を楽しむ	1	-
	ほんはともだち 夏に読みたい本	1	-
	平和を願って	1	-
	安田女子大学図書館実習生による展示「手紙」	1	-
	空を見上げてみよう	1	-
	芸術の秋	1	-
	本はともだち ものがたりの中の仲間たち	1	-
	ペットは家族	1	-
	古くから伝わる大切なもの	1	-
	いろんな国のいろんなくらし	1	-
	中区図書館開館 30 周年	1	-
	SDGs 11 住み続けられるまちづくりを 防災について考えよう	1	-
	東区図書館	読書行事等	26
おはなし会		10	58
おひざにだっこのおはなし会		11	69
ひろしま図書館まつり 子ども読書まつり「図書館で発見！」 ミニ雑誌リサイクル		1	185
ひろしま図書館まつり 子ども読書まつり「図書館で発見！」 わくわく図書館講座 マイバッジを作ろう!!		1	30
ひろしま図書館まつり 福ブックセット		1	110
こども映画会		1	12
わくわく図書館講座「近代以降の街の発展～東区を中心として～」 *		1	10
資料展示		21	-
鳥 とりドリ		2	-
「おいしいね!」「おいしいよ!」		1	-
つくるひとたちの声		1	-

館名	内容	回数	人数
東区図書館 (つづき)	ちょっと前の課題図書を集めてみました	1	-
	見て読んで 二次元旅気分!!	1	-
	平和への祈り	1	-
	色々な遊びをしてみよう!	1	-
	異常気象と災害	1	-
	ミステリーの女王 アガサ・クリスティー	1	-
	SDGs (持続可能な開発目標) って知ってる?	1	-
	令和2年度ひろしま図書館まつり 子ども読書まつり 図書館で発見!	1	-
	中をのぞいてみよう	1	-
	ぽかぽかあったか	1	-
	コトバを楽しむ	1	-
	Merry Christmas (メリークリスマス)!!	1	-
	ヒロシマを語る詩人アーサー・ピナード	2	-
	のりもの大集合!	1	-
	若者の「心」と「生き方」	1	-
桜がさいたよ	1	-	
南区図書館	読書行事等	28	535
	おはなし会	21	231
	保存期限切れ雑誌をお譲りします	1	30
	たんざくに願いを	1	62
	南区図書館・県立広島大学連携公開講座 読切文学講座	2	32
	薩摩琵琶で楽しむ古典文学の世界パート4	1	42
	ひろしま図書館まつり 福ブックセット	1	121
	郷土史関連講座「広島のお花見」	1	17
	資料展示	20	-
	ペット大集合	1	-
	SDGs	1	-
	食育	1	-
	スポーツを楽しもう!	1	-
	ありがとう!南区図書館 開館30周年	1	-
	この夏読みたい1冊!過去の課題図書を集めました	1	-
	折り鶴のいのり	1	-
	〇〇を作ろう!-夏休みにおうちでできる楽しいこと-	1	-
	アニメーションの世界	1	-
	世界の妖怪、日本の妖怪	1	-
	防災について考える	1	-
	鉄道大好き	1	-
	図書館で発見	1	-
	きのこ	1	-
香をたのしむ	1	-	

館名	内容	回数	人数
南区図書館 (つづき)	クリスマス	1	—
	ペットについて考える	1	—
	コロナに負けない！自宅で健康管理	1	—
	本を読もう	1	—
	数字を知る、数字で知る	1	—
西区図書館	読書行事等	24	701
	おはなし会	14	94
	英語のおはなし会	1	28
	みんなで工作 ～森の妖精モーリーくんのなかよし家族をつくろう～	1	15
	えほんをつくろう！	2	26
	健康づくりサポートセミナー（西保健センターとの連携事業）＊	1	15
	ストーリーテリング講座 ＊	2	85
	ひろしま図書館まつり 福ブックセット	1	388
	わいわいこどもまつりミニ	1	24
	知るを楽しむ図書館講座「江戸時代後期の西区」＊	1	26
	資料展示	25	—
	スポーツだいすき（がんばれ！オリンピック・パラリンピック）	1	—
	環境について考える	1	—
	食育をはじめよう	1	—
	どうぶついっぱい	1	—
	動物を知る	1	—
	世界の国からこんにちは	1	—
	スポーツだいすき	1	—
	原爆 75年	1	—
	平和への誓い	1	—
	ともだちとあそぼう	1	—
	コミュニケーション能力を高める	1	—
	図書館ではっけん！	1	—
	図書館で発見！	1	—
	犯罪被害について考えてみませんか	1	—
	いろいろな仕事	1	—
	働かって何だろう。	1	—
	科学はかせになろう	1	—
	科学と出会う	1	—
	SDGsってなんだろう？	1	—
	どうやって作るの？	1	—
	手仕事の技	1	—
	安野さんをしのんで 安野光雅さんの本	1	—

館名	内容	回数	人数
西区図書館 (つづき)	花がいっぱい	1	—
	育ててみよう	1	—
	子どもの人権を守る	1	—
安佐南区図書館	読書行事等	37	996
	0・1・2才のおはなし会	7	66
	おはなし会	6	46
	雑誌リサイクル	1	39
	エコライフ実践講座	3	20
	エコライフフレンズ 布ぞうりを作ろう会 *	15	221
	エコライフフレンズ布ぞうりを作ろう会による布ぞうり作成実演 *	2	163
	読み聞かせボランティア研修 *	1	20
	ひろしま図書館まつり 福ブックセット	1	398
	郷土史講座 *	1	23
	資料(作品・パネル)展示	23	—
	おいしく元気に	1	—
	色エンピツ画(植物)	1	—
	エコライフのすすめ	2	—
	夏がきた!	1	—
	あの時を想う～戦後75年	1	—
	そうぞうのたびへ～ほんをよみながらOOへいこう～	1	—
	想像の旅へ～読書をしながらOOを巡る～	1	—
	危険にそなえよう	1	—
	SDGsな社会をめざして	1	—
	図書館で発見!	1	—
	ドーンとあたらしい本	1	—
	この本知ってる?	1	—
	知ろう。身近な犯罪	1	—
	仏画	1	—
	文化祭発見	1	—
	郷土史講座「忠臣蔵と広島」関連展示	1	—
	ステイホームを楽しもう	1	—
	地図から広がる世界	1	—
	中高生のキミにおすすめの本	1	—
	はじめてみませんか	1	—
	新しい仲間が増えました!	1	—
	春ですよ!	1	—

館名	内容	回数	人数
安佐北区図書館	読書行事等	41	1,113
	おはなし会	12	69
	乳幼児のためのおはなし会	6	30
	城保育園おはなし会	2	48
	雑誌リサイクルフェア	2	48
	安佐北区図書館『農業・園芸』関連事業 野菜づくり基礎講座《秋冬編》 *	1	11
	出前講座「カボチャのランタンを作ろう」	7	134
	ふれあい教室・北 ブックトーク	2	20
	ひろしま図書館まつり 子ども読書まつり「図書館で発見！」 ハロウィンカボチャプレゼント	1	30
	ひろしま図書館まつり 福ブックセット	1	95
	安佐北区図書館文学講座「三島由紀夫という生き方」	1	28
	ひろしま図書館まつり 子ども読書まつり「図書館で発見！」 ジャンボかぼちゃの重さ当て	1	530
	安佐北区図書館『農業・園芸』関連事業 野菜づくり基礎講座《冬編》 *	1	11
	安佐北区図書館歴史講座「熊谷氏と中世の太田川」	1	29
	安佐北区図書館園芸講座「はじめよう段ボールコンポスト」	1	12
	安佐北区図書館工作教室「かんたんかわいい！身近な紙でバラをつくろう！」	2	18
	資料（パネル）展示	26	—
	食べることは生きること	1	—
	水のはなし	1	—
	池波正太郎没後 30 年	1	—
	知ってみよう！体や病気について	1	—
	いろいろな文化を知ろう	1	—
	懐かしい映画を振り返る	1	—
	ムーミン誕生 75 周年	1	—
	平和な世界をめざして	1	—
	“妖かし”の世界	1	—
	赤羽末吉生誕 110 年	1	—
	福祉・介護の本	1	—
	夏の疲れを癒しましょう	1	—
	持続可能な社会を目指して	1	—
	言葉の宝石	1	—
	おもしろそのマンガ大賞受賞作品の展示	1	—
	古典文学の世界	1	—
広島市立可部小学校 6 年生学習成果展示「ええじゃろ！ヒロシマ 伝え隊」	1	—	
いごちのよい部屋づくり	1	—	
身の回りのルール	1	—	
君はどう生きるか	1	—	
モノづくり	1	—	
鬼はこわい！？	1	—	
伝統芸能	1	—	

館名	内容	回数	人数
安佐北区図書館 (つづき)	背中を押すモノ・コトバ	1	—
	東日本大震災から10年	1	—
	追悼 半藤一利さん	1	—
安芸区図書館	読書行事等	40	788
	おはなし会	29	279
	船越南部保育園おはなし会	2	46
	東部障害者デイサービスセンター出前おはなし会	2	66
	雑誌リサイクル	1	71
	工作教室「紙パックでバッグをつくろう！」	1	9
	セカンドライフの片づけは一石七鳥	1	28
	ワークショップ「お花紙でいろんな花をつくってみよう！」	1	10
	ひろしま図書館まつり 福ブックセット	1	127
	開館20周年記念事業 郷土史講座「野原山城跡の調査～安芸区上瀬野町所在～」	1	19
	本の交換市	1	133
	資料展示	16	—
	今のごはんは未来の私	1	—
	10代におすすめの本	1	—
	元気じゃ健診	1	—
	暑い夏、熱中症に注意！	1	—
	平和を祈って	1	—
	理系の愉しみ	1	—
	楽しく歩こう！	1	—
	文庫で読む	1	—
	SDGsって、なに？	1	—
	お茶を楽しもう	1	—
	ゆく年くる年	1	—
	犯罪被害について考えてみませんか	1	—
	心も体もぽかぽか	1	—
	目指せ！すこやかさん	1	—
	ありがとう20年、安芸区図書館は20歳になりました！	1	—
新生活サポートブック	1	—	
佐伯区図書館	読書行事等	39	553
	おはなし会	15	118
	乳幼児向けおはなし会	14	176
	パラパラアニメ教室	1	30
	ボランティア交流会 *	2	28
	ひろしま図書館まつり 福ブックセット	1	104
	ぬいぐるみのおとまり会	1	11
	工作教室 回転合わせ絵をつくろう！	2	32
	おはなしいっぱい(ストーリーテリングの会)	1	13

館名	内容	回数	人数
佐伯区図書館 (つづき)	歴史講座 古典籍から地域が見える *	1	22
	自然講座 春の草花の庭仕事 *	1	19
	資料展示	17	-
	たべるの、大好き!	1	-
	すてきな未来のつくり方 SDGsその1 貧困をなくそう	1	-
	青い本、集まれ!!	1	-
	海ってすてき!+SDGs14 海の豊かさを守ろう	1	-
	わたしからあなたへ 平和を届けよう	1	-
	ひ〜んやり!	1	-
	空を見上げて…	1	-
	秘密をさぐれ!	1	-
	すてきな未来のつくり方 SDGs	1	-
	図書館で発見!10代のきみにおすすめの本	1	-
	耳をすましてごらん!音が聞こえるよ	1	-
	作る!造る!何作る?	1	-
	おうち、ホリデーシーズン開幕!	1	-
	新しいことにチャレンジ!	1	-
	知ろうよ、お金!	1	-
	調べよう!事典辞書一新着図書を中心に 春よ、来い!	1	-
湯来河野閲覧室	読書行事等	38	472
	おはなし会	5	38
	湯来地区小学校昼の読書読み聞かせ	25	302
	BOOK-KIDS	2	12
	湯来保育園絵本の会	1	24
	ひろしま図書館まつり 福ブックセット	1	15
	マンガイラスト教室	1	15
	雑誌リサイクル *	1	50
	湯来南おやこ広場	2	16
	資料(パネル)展示	23	-
	新しいことを始めよう	1	-
	本はともだち!	1	-
	災害に備える~暑さ・大雨~	1	-
	食べものことから	1	-
	ミニ展示「SDGsって何?」	1	-
	天体の世界	1	-
	平和をかんがえる	1	-
	夏のおでかけ	1	-
	〇〇のみみつ	1	-
ミニ展示「被爆75年 平和を考える」	1	-	

館名	内容	回数	人数
湯来河野閲覧室 (つづき)	図書館をもっと身近に	1	—
	この仕事どんな仕事?	1	—
	温泉天国	1	—
	おまつり大好き	1	—
	健康で長寿	1	—
	空をみあげてみよう	1	—
	マンガイラスト教室一本はともだち!—作品展	1	—
	1年の締めくくり	1	—
	メリークリスマス	1	—
	お金について考えよう	1	—
	いろいろな色のほん	1	—
	花のある生活	1	—
	親子で読みたい本	1	—
	まんが図書館	読書行事等	2
ひろしま図書館まつり 福ブックセット		1	36
君もマンガ家! 中高生漫画・イラスト講座		1	12
資料(作品)展示		19	—
主役はきみだ!		1	—
第22回おもしろその年まんが大賞入選作品展		2	—
ロボットまんが		1	—
食育関連展示		1	—
SDGs関連展示		1	—
ぼく、ドラえもん 連載開始50周年記念展		1	—
スポーツまんが		1	—
戦争と平和を描いた漫画家たち		1	—
まんがで読もう戦争の記憶		1	—
図書館で発見		1	—
PEANUTS コミック生誕70周年		1	—
葛飾北斎 生誕260年		1	—
作画集		1	—
追悼 矢口高雄 名作まんがコレクション		1	—
日本の文化に親しもう		1	—
長谷川町子生誕100年 日本の家庭を描く		1	—
第23回おもしろその年まんが大賞入選作品展		1	—
震災関連展示		1	—
その他		—	—
第23回おもしろその年まんが大賞審査会(3月5日)		—	—

館名	内容	回数	人数
あさ閲覧室	読書行事等	3	162
	おうちであさえクイズ	1	70
	マッピーを探せ 2020	1	65
	ひろしま図書館まつり 福ブックセット	1	27
	資料展示	7	—
	食べものまんが特集	1	—
	こうの史代さんと戦争	1	—
	まんがで見つける！なりたい職業お仕事漫画	1	—
	発見！映像化作品	1	—
	書庫本大放出	1	—
	まんがで知ろうSDGs	1	—
犬まんが	1	—	

(4) 令和2年度 ひろしま図書館まつり・子ども読書まつり

広島市立図書館と広島県立図書館、広島市映像文化ライブラリーの共同開催

テーマ：図書館で発見!

※ 例年、子ども読書まつりは、子ども読書の日（4月23日）、こどもの読書週間（4月23日～5月12日）に合わせて事業を実施するが、令和2年度については、新型コロナウイルス感染症の感染拡大の影響により当該期間は休館したため、ひろしま図書館まつりと同時開催とした。

開催期間：令和2年10月17日～11月15日

内 容	事業数	人数等
期間中、広島市立図書館全館・映像文化ライブラリー・県立図書館において、各館で工夫をこらしたおはなし会や映画会、講演会、資料展示等、各館の特色を生かした事業を実施 ※ 人数はおはなし会等への参加者数（展示を除く）	96事業	3,677人
期間中、広島市立図書館全館において、「福ブックセット」の貸出を実施	—	1,893セット (5,596冊)
「クイズにちょうせん」、「とびっきりの一冊をさがそう!」をホームページ上で実施 対象：幼児から大人	2事業	—

(5) 刊行物（令和2年度）

ア 中央図書館

刊 行 物	発 行 年 月
図書館だより No.345～No.348	令和2年4月、7月、10月、令和3年1月
広島市の図書館（要覧）令和2年度（2020年度）	令和2年11月

イ こども図書館

刊 行 物	発 行 年 月
ほんはともだち '20	令和3年3月
どの本よもうかな（3・4歳、5・6歳、小学1・2年生、3・4年生、5・6年生、中学生向け）	令和3年3月
ブックルだより No.172～No.177	令和2年5月、7月、9月、11月、令和3年1月、3月
広島市こども図書館要覧令和2年度（2020年度）	令和3年1月

14 条例・規則

○ 広島市立中央図書館条例（昭和49年10月8日 条例第70号）

改正 昭和52年 3月31日条例第 37号	昭和54年12月21日条例第55号
昭和57年 6月29日条例第 47号	昭和58年 3月15日条例第22号
昭和59年 3月30日条例第 25号	昭和59年12月12日条例第64号
昭和61年 3月 8日条例第 1号	昭和62年 7月 8日条例第29号
昭和63年 3月25日条例第 21号	平成 元年 3月30日条例第 9号
平成 元年 9月 8日条例第 46号	平成 2年 3月27日条例第24号
平成 2年 9月18日条例第 38号	平成 8年 9月30日条例第49号
平成 9年 3月27日条例第 40号	平成11年 3月24日条例第23号
平成12年12月25日条例第 80号	平成17年 3月30日条例第75号
平成17年 7月 8日条例第138号	平成20年 3月28日条例第 4号
平成26年 3月28日条例第 33号	平成26年10月 1日条例第53号

（設置）

第1条 図書館法（昭和25年法律第118号）第10条の規定に基づき、広島市立中央図書館（以下「中央図書館」という。）を設置する。

（位置）

第2条 中央図書館は、広島市中区基町3番1号に置く。

（昭54条例55・一部改正）

（分館）

第3条 中央図書館に次のとおり分館を置く。

名 称	位 置
広島市立中区図書館	広島市中区加古町4番17号
広島市立東区図書館	広島市東区東蟹屋町10番31号
広島市立南区図書館	広島市南区比治山本町16番27号
広島市立西区図書館	広島市西区横川新町6番1号
広島市立安佐南区図書館	広島市安佐南区中筋一丁目22番17号
広島市立安佐北区図書館	広島市安佐北区可部七丁目28番25号
広島市立安芸区図書館	広島市安芸区船越南三丁目2番16号
広島市立佐伯区図書館	広島市佐伯区五日市中央六丁目1番10号
広島市まんが図書館	広島市南区比治山公園1番4号

2 広島市立佐伯区図書館及び広島市まんが図書館に次のとおり附属施設を置く。

名 称	位 置
広島市立佐伯区図書館湯来河野閲覧室	広島市佐伯区湯来町大字和田353番地の1
広島市まんが図書館あさ閲覧室	広島市安佐南区上安二丁目30番15号

（昭58条例22・追加、昭59条例25・昭59条例64・昭61条例1・昭62条例29・昭63条例21・平元条例46・平2条例24・平2条例38・平8条例49・平9条例40・平11条例23・平12条例80・平17条例75・一部改正）

（利用の制限）

第4条 次の各号の一に該当する者に対しては、中央図書館の利用を拒み、又は退館を命ずることがある。

- （1） 伝染性の病気にかかっていると認められる者
- （2） 他人に危害を及ぼし、又は他人の迷惑になる物品又は動物の類を携帯する者
- （3） 秩序又は風俗をみだすおそれがあると認められる者

(4) その他管理上支障があると認められる者

(昭 57 条例 47・一部改正、昭 58 条例 22・旧第 3 条線下)

(手数料)

第 5 条 図書館資料を複写したものの交付を受けようとする者は、その申請の際、別表に定める額の手数料を納付しなければならない。

2 手数料は、次の各号の一に該当するときは、これを減免することができる。

- (1) 市及び他の地方公共団体その他の公共団体が公用に使用する目的で複写の交付を受けるとき。
- (2) その他市長が特別の理由があると認めるとき。

3 既納の手数料は、返還しない。

(昭 52 条例 37・追加、昭 58 条例 22・旧第 4 条線下、平元条例 9・平 20 条例 4・平 26 条例 33・一部改正)

(損害賠償義務)

第 6 条 中央図書館の建物、設備、備品、図書館資料等をき損し、又は滅失した者は、これを原状に復し、又はその損害を賠償しなければならない。

(昭 52 条例 37・旧第 4 条線下、昭 58 条例 22・旧第 5 条線下)

(指定管理者による管理)

第 7 条 中央図書館の管理は、地方自治法（昭和 22 年法律第 67 号）第 244 条の 2 第 3 項に規定する指定管理者（以下「指定管理者」という。）に行わせることができる。

(平 17 条例 138・全改)

(指定管理者の指定の手續)

第 8 条 指定管理者の指定を受けようとするものは、教育委員会規則で定めるところにより、申請書に事業計画書その他教育委員会規則で定める書類を添えて、教育委員会に提出しなければならない。

2 指定管理者の指定は、次に掲げる基準に適合するもの以外のものに対し行つてはならない。

- (1) 市民の平等な中央図書館の利用が確保されること。
- (2) 事業計画書の内容が、中央図書館の設置の目的を効果的に達成し、かつ、その管理に要する経費を縮減できるものであること。
- (3) 事業計画書に沿った中央図書館の管理を安定して行う能力を有していること。

3 教育委員会は、指定管理者を指定したときは、その旨を告示するものとする。指定管理者の指定を取り消し、又は管理の業務の全部若しくは一部の停止を命じたときも、同様とする。

(平 17 条例 138・追加)

(指定管理者が行う管理の基準)

第 9 条 指定管理者は、中央図書館の管理を行うに当たつては、この条例及びこの条例に基づく教育委員会規則の規定に従わなければならない。

(平 17 条例 138・追加)

(指定管理者が行う業務の範囲)

第 10 条 指定管理者が行う業務の範囲は、次に掲げるとおりとする。

- (1) 中央図書館の事業の実施に関すること。
- (2) 中央図書館の利用の制限に関すること。
- (3) 中央図書館の建物並びに設備及び備品の維持管理に関すること。
- (4) その他教育委員会が定める業務

(平 17 条例 138・追加)

(呼称)

第 11 条 教育委員会は、中央図書館の全部又は一部の呼称を定めることができる。

2 教育委員会は、前項の規定により呼称を定めたときは、これを告示するものとする。これを変更し、又は廃止したときも、同様とする。

(平 26 条例 53・追加)

(委任規定)

第 12 条 この条例の施行に関し必要な事項は、教育委員会が定める。

(昭 52 条例 37・旧第 5 条線下、昭 58 条例 22・旧第 6 条線下、平 17 条例 138・旧第 8 条線下、平 26 条例 53・旧第 11 条線下)

附 則

1 この条例は、昭和 49 年 10 月 27 日から施行する。

2 広島市立浅野図書館設置条例(昭和 26 年 3 月 31 日広島市条例第 65 号)は、廃止する。

附 則 (昭和 52 年 3 月 31 日条例第 37 号)

この条例は、昭和 52 年 4 月 1 日から施行する。

附 則 (昭和 54 年 12 月 21 日条例第 55 号)

この条例は、昭和 55 年 4 月 1 日から施行する。

附 則 (昭和 57 年 6 月 29 日条例第 47 号)

この条例は、公布の日から施行する。

附 則 (昭和 58 年 3 月 15 日条例第 22 号)

この条例は、昭和 58 年 5 月 1 日から施行する。ただし、第 8 条の前に 1 条を加える改正規定及び第 2 条の次に 1 条を加える改正規定中分館に係る部分は、同月 7 日から施行する。

附 則 (昭和 59 年 3 月 30 日条例第 25 号)

この条例は、昭和 59 年 5 月 12 日から施行する。

附 則 (昭和 59 年 12 月 12 日条例第 64 号)

この条例は、昭和 60 年 2 月 16 日から施行する。

附 則 (昭和 61 年 3 月 8 日条例第 1 号 抄)

1 この条例は、公布の日から施行する。

附 則 (昭和 62 年 7 月 8 日条例第 29 号)

この条例は、公布の日から施行する。

附 則 (昭和 63 年 3 月 25 日条例第 21 号)

この条例は、昭和 63 年 5 月 14 日から施行する。

附 則 (平成元年 3 月 30 日条例第 9 号 抄)

1 この条例は、平成元年 4 月 1 日から施行する。

附 則 (平成元年 9 月 8 日条例第 46 号)

この条例は、平成元年 10 月 28 日から施行する。

附 則 (平成 2 年 3 月 27 日条例第 24 号)

この条例は、平成 2 年 7 月 7 日から施行する。

附 則 (平成 2 年 9 月 18 日条例第 38 号)

この条例は、平成 3 年 1 月 26 日から施行する。

附 則 (平成8年9月30日条例第49号)

この条例は、平成8年12月1日から施行する。

附 則 (平成9年3月27日条例第40号)

この条例は、平成9年5月1日から施行する。

附 則 (平成11年3月24日条例第23号)

この条例は、平成11年5月1日から施行する。

附 則 (平成12年12月25日条例第80号)

この条例は、平成13年3月17日から施行する。

附 則 (平成17年3月30日条例第75号)

この条例は、平成17年4月25日から施行する。

附 則 (平成17年7月8日条例第138号)

1 この条例は、平成18年4月1日から施行する。ただし、次項の規定は、公布の日から施行する。

2 改正後の第7条に規定する指定管理者の指定に関し必要な行為は、この条例の施行前においても行うことができる。

附 則 (平成20年3月28日条例第4号)

この条例は、平成20年4月1日から施行する。

附 則 (平成26年3月28日条例第33号)

この条例は、平成26年4月1日から施行する。

附 則 (平成26年10月1日条例第53号)

この条例は、平成27年4月1日から施行する。

別表(第5条関係)

(平26条例33・追加)

区分	単位	手数料の額
カラー複写による写しの交付	用紙1枚につき	20円(用紙の両面を用いるときは、40円)
その他の写しの交付	用紙1枚につき	10円(用紙の両面を用いるときは、20円)

備考 用紙の規格は、教育委員会規則で定める。

〔参 考〕

(図書館法)

第10条 公立図書館の設置に関する事項は、当該図書館を設置する地方公共団体の条例で定めなければならない。(昭31法163)

○ 広島市立中央図書館条例施行規則（昭和49年10月23日 教育委員会規則第16号）

改正 昭和52年 2月23日教委規則第 1号	昭和55年 3月27日教委規則第11号
昭和57年 3月30日教委規則第 9号	昭和58年 3月31日教委規則第 6号
昭和63年 5月 2日教委規則第12号	平成 元年 3月31日教委規則第 5号
平成 元年 4月11日教委規則第 7号	平成 7年 3月31日教委規則第12号
平成 8年10月 9日教委規則第16号	平成 9年 3月27日教委規則第 8号
平成14年 3月12日教委規則第 2号	平成17年 3月29日教委規則第 2号
平成17年 8月18日教委規則第16号 (この規則で題名改正)	平成18年 6月30日教委規則第10号
平成19年 3月 5日教委規則第 3号	平成20年11月27日教委規則第16号
平成22年 3月26日教委規則第 2号	平成25年 7月31日教委規則第12号
平成26年 3月26日教委規則第 7号	令和 元年 6月 5日教委規則第 1号

(趣旨)

第1条 この規則は、広島市立中央図書館条例（昭和49年広島市条例第70号。以下「条例」という。）の施行について必要な事項を定めるものとする。

(平17教委規則16・全改)

(事業)

第2条 広島市立中央図書館（以下「中央図書館」という。）は、図書館法（昭和25年法律第118号）第3条の規定に基づき、次に掲げる事業を行う。

(1) 中央図書館（分館を除く。第3条第1号及び第2号において同じ。）

- ア 図書館資料の収集、整理及び保存
- イ 図書館資料の閲覧、個人貸出し及び団体貸出し
- ウ 自動車文庫の巡回
- エ 参考事務及び読書相談
- オ 読書会、研究会、鑑賞会、資料展示会、講座等の開催及び奨励
- カ 郷土資料、地方行政資料の収集、整理保存及び研究
- キ 他の図書館、学校その他の教育機関との相互協力
- ク その他図書館の目的達成のための必要な事業

(2) 分館

- ア 図書館資料の閲覧、個人貸出し及び団体貸出し
- イ 自動車文庫の巡回
- ウ 参考事務及び読書相談
- エ 読書会、研究会、鑑賞会、資料展示会、講座等の開催及び奨励
- オ 区内の郷土資料、地方行政資料の収集、整理保存及び研究
- カ 他の図書館、学校その他の教育機関との相互協力
- キ その他図書館の目的達成のための必要な事業

(平9教委規則8・全改、平17教委規則16・一部改正)

(休館日及び開館時間)

第3条 中央図書館の休館日及び開館時間は、次のとおりとする。ただし、都合により臨時に開館し、若しくは休館し、又は開館時間を変更することがある。

(1) 休館日

ア 月曜日（その日が8月6日に当たるときは、その日を除く。）。ただし、月曜日が国民の祝日に関する法律（昭和23年法律第178号）に規定する休日（以下「休日」という。）に当たるときは、その直後の休日でない日

イ 休日の翌日。ただし、その日が土曜日、日曜日、月曜日又は休日に当たるときは、その直後の休日でない日

ウ 12月29日から翌年の1月4日まで（ただし、1月4日が月曜日に当たるときは、1月5日まで）

エ 図書整理日 奇数月の末日。ただし、その日が土曜日、日曜日又は月曜日に当たるときは、その直前の金曜日（当該金曜日が休日に当たるときは、その前日）

オ 特別整理期間

4月1日から翌年の3月31日までの間において7日以内

(2) 開館時間

ア 中央図書館及び分館（まんが図書館及び佐伯区図書館湯来河野閲覧室を除く。）

（ア） 火曜日から金曜日まで（休日及び8月6日を除く。）午前9時から午後7時まで

（イ） 土曜日、日曜日、休日及び8月6日 午前9時から午後5時まで。ただし、中央図書館においては、7月及び8月は、午前9時から午後6時まで

イ まんが図書館

午前10時から午後5時まで

ウ 佐伯区図書館湯来河野閲覧室

（ア） 火曜日から金曜日まで（休日及び8月6日を除く。）午前9時から午後6時まで

（イ） 土曜日、日曜日、休日及び8月6日 午前10時から午後5時まで

2 条例第7条の規定により中央図書館の管理を同条の指定管理者（以下「指定管理者」という。）に行わせる場合においては、当該指定管理者は、あらかじめ教育委員会の承認を得て、前項に規定する休館日に開館し、又は同項に規定する開館時間を延長することができる。

（昭52教委規則1・昭57教委規則9・昭58教委規則6・昭和63教委規則12・平元教委規則5・平元教委規則7・平8教委規則16・平9教委規則8・平14教委規則2・平17教委規則2・一部改正、平17教委規則16・旧第7条繰上・一部改正、平19教委規則3・一部改正、平22教委規則2・一部改正）

（指定管理者の指定に係る申請書の提出等）

第4条 条例第8条第1項の規定による提出は、教育委員会が定める期間に所定の申請書によりしなければならない。

2 条例第8条第1項の教育委員会規則で定める書類は、次に掲げる書類とする。

(1) 収支予算書

(2) 定款その他これに準ずるもの

(3) 法人にあつては、当該法人の登記事項証明書

(4) 決算その他の経営状況に関する書類

(5) その他教育委員会が必要と認める書類

（平17教委規則16・追加、平20教委規則16・平25教委規則12・一部改正）

（図書館資料の寄贈又は寄託）

第5条 中央図書館は、図書館資料の寄贈又は寄託を受けることができる。その手続き及び取扱いについては、別に定めるところによる。

2 寄託を受けた図書館資料が、災害等の不可抗力によつてき損し、又は滅失した場合には、その責めを負わないものとする。

(平17教委規則16・旧第8条線上)

(用紙の規格)

第6条 条例別表備考の用紙の規格は、日本産業規格のA列3番、A列4番、B列4番又はB列5番とする。

(平26教委規則7・追加、令元教委規則1・一部改正)

(委任規定)

第7条 この規則に定めるもののほか、条例の施行に関し必要な事項は、教育委員会が定める。

(昭57教委規則9・一部改正、平17教委規則16・旧第9条線上・一部改正、平18教委規則10・一部改正、平26教委規則7・旧第6条線下)

附 則

- 1 この規則は、昭和49年10月27日から施行する。
- 2 広島市立浅野図書館規則(昭和44年広島市教育委員会規則第3号)は、廃止する。
- 3 広島市教育委員会公印規則(昭和25年12月1日広島市教育委員会規則第4号)の一部を次のように改正する。

[次のよう略]

- 4 広島市教育委員会職員の職名に関する規則(昭和49年広島市教育委員会規則第6号)の一部を次のように改正する。

[次のよう略]

附 則 (昭和52年2月23日教委規則第1号)

この規則は、昭和52年4月1日から施行する。

附 則 (昭和55年3月27日教委規則第11号)

この規則は、昭和55年4月1日から施行する。

附 則 (昭和57年3月30日教委規則第9号)

この規則は、昭和57年5月1日から施行する。

附 則 (昭和58年3月31日教委規則第6号)

この規則は、次の各号に掲げる区分に従い、それぞれ当該各号に定める日から施行する。

- (1) 第1条中第3条の改正規定及び別表の改正規定 昭和58年4月1日
- (2) 第1条中第2条の改正規定及び第7条第2号の改正規定 昭和58年5月1日
- (3) 第2条の規定 昭和58年5月7日

附 則 (昭和63年5月2日教委規則第12号)

この規則は、公布の日から施行する。

附 則 (平成元年3月31日教委規則第5号)

この規則は、平成元年4月1日から施行する。

附 則 (平成元年4月11日教委規則第7号)

この規則は、公布の日から施行する。

附 則 (平成7年3月31日教委規則第12号)

この規則は、平成7年4月1日から施行する。

附 則 (平成8年10月9日教委規則第16号)

この規則は、平成8年12月1日から施行する。

附 則 (平成9年3月27日教委規則第8号)

この規則は、平成9年4月1日から施行する。ただし、まんが図書館に係る改正規定は、同年5月1日から施行する。

附 則 (平成14年3月12日教委規則第2号)

この規則は、平成14年4月1日から施行する。

附 則 (平成17年3月29日教委規則第2号)

この規則は、平成17年4月25日から施行する。

附 則 (平成17年8月18日教委規則第16号)

この規則は、平成18年4月1日から施行する。

附 則 (平成18年6月30日教委規則第10号)

この規則は、公布の日から施行し、平成18年4月1日から適用する。

附 則 (平成19年3月5日教委規則第3号)

この規則は、公布の日から施行する。

附 則 (平成20年11月27日教委規則第16号)

この規則は、平成20年12月1日から施行する。

附 則 (平成22年3月26日教委規則第2号)

この規則は、平成22年4月1日から施行する。

附 則 (平成25年7月31日教委規則第12号)

この規則は、公布の日から施行する。

附 則 (平成26年3月26日教委規則第7号)

この規則は、平成26年4月1日から施行する。

附 則 (令和元年6月5日教委規則第1号)

この規則は、令和元年7月1日から施行する。

○ 広島市こども図書館条例（昭和 28 年 4 月 1 日 条例第 19 号）

改正 昭和 40 年 3 月 31 日条例第 17 号	昭和 53 年 7 月 11 日条例第 42 号
昭和 54 年 12 月 21 日条例第 55 号	昭和 55 年 3 月 11 日条例第 40 号 （この条例で題名改正）
平成 元年 3 月 30 日条例第 9 号	平成 17 年 7 月 8 日条例第 139 号
平成 20 年 3 月 28 日条例第 4 号	平成 26 年 10 月 1 日条例第 53 号
平成 27 年 3 月 13 日条例第 29 号	

広島市立広島児童図書館条例（昭和 24 年 7 月 30 日広島市条例第 34 号の 2）の全部を次のように改正する。

（目的及び設置）

第 1 条 児童及び生徒の教養の向上及び福祉の増進に資するため、広島市こども図書館（以下「こども図書館」という。）を設置する。

（昭 55 条例 40・一部改正）

（位置）

第 2 条 こども図書館は、広島市中区基町 5 番 83 号に置く。

（昭 55 条例 40・全改）

（事業）

第 3 条 こども図書館は、第 1 条の目的を達成するため、次に掲げる事業を行う。

- （1） 図書その他の教育参考資料の館内及び館外における閲覧又は利用
- （2） 児童文化に関する資料その他参考資料の収集保存
- （3） 児童及び生徒の読書会、研究会、鑑賞会、映写会、資料展示会等の運営指導
- （4） その他児童文化の向上に必要と認められる事項

（昭 55 条例 40・一部改正）

（入館の制限）

第 4 条 次の各号のいずれかに該当する者に対しては、入館を拒み、又は退館を命ずることができる。

- （1） 伝染性の病気にかかっていると認められる者
- （2） 他人に危害を及ぼし、又は他人の迷惑になる物品又は動物の類を携帯する者
- （3） 秩序又は風俗を乱すおそれがあると認められる者
- （4） その他管理上支障があると認められる者

（平 17 条例 139・全改）

（手数料）

第 5 条 図書その他の教育参考資料を複写したものの交付を受けようとする者は、その申請の際、別表に定められた額の手数料を納付しなければならない。

2 手数料は、次の各号のいずれかに該当するときは、これを減免することができる。

- （1） 市及び他の地方公共団体その他の公共団体が公用に使用する目的で複写の交付を受けるとき。
- （2） その他市長が特別の理由があると認めるとき。

3 既納の手数料は、返還しない。

（平元条例 9・追加、平 20 条例 4・一部改正、平 27 条例 29・一部改正）

(指定管理者による管理)

第6条 児童図書館の管理は、地方自治法（昭和22年法律第67号）第244条の2第3項に規定する指定管理者（以下「指定管理者」という。）に行わせることができる。

（平17条例139・追加）

(指定管理者の指定の手続)

第7条 指定管理者の指定を受けようとするものは、教育委員会規則で定めるところにより、申請書に事業計画書その他教育委員会規則で定める書類を添えて、教育委員会に提出しなければならない。

2 指定管理者の指定は、次に掲げる基準に適合するもの以外のものに対し行つてはならない。

(1) 児童及び生徒の平等な児童図書館の利用が確保されること。

(2) 事業計画書の内容が、児童図書館の設置の目的を効果的に達成し、かつ、その管理に要する経費を縮減できるものであること。

(3) 事業計画書に沿った児童図書館の管理を安定して行う能力を有していること。

3 教育委員会は、指定管理者を指定したときは、その旨を告示するものとする。指定管理者の指定を取り消し、又は管理の業務の全部若しくは一部の停止を命じたときも、同様とする。

（平17条例139・追加）

(指定管理者が行う管理の基準)

第8条 指定管理者は、児童図書館の管理を行うに当たっては、この条例及びこの条例に基づく教育委員会規則の規定に従わなければならない。

（平17条例139・追加）

(指定管理者が行う業務の範囲)

第9条 指定管理者が行う業務の範囲は、次に掲げるとおりとする。

(1) 児童図書館の事業の実施に関すること。

(2) 児童図書館への入館の制限に関すること。

(3) 児童図書館の建物及び設備の維持管理に関すること。

(4) その他教育委員会が定める業務

（平17条例139・追加）

(呼称)

第10条 教育委員会は、児童図書館の全部又は一部の呼称を定めることができる。

2 教育委員会は、前項の規定により呼称を定めるときは、これを告示するものとする。これを変更し、又は廃止したときも、同様とする。

（平26条例53・追加）

(委任規定)

第11条 この条例の施行に関し必要な事項は、教育委員会が定める。

（平元条例9・旧第5条線下、平17条例139・旧第6条線下、平26条例53・旧第10条線下）

附 則

この条例は、公布の日から施行する。

附 則 （昭和40年3月31日条例第17号）

この条例は、昭和40年4月1日から施行する。

附 則 （昭和53年7月11日条例第42号）

- 1 この条例は、昭和53年7月15日から施行する。
- 2 児童図書館は、この条例の施行の日から昭和53年9月14日までの間は、改正後の広島市児童図書館条例第2条の規定にかかわらず、広島市立学校条例（昭和39年広島市条例第19号）別表第1に規定する広島市立吉島小学校内に置くものとする。

附 則 （昭和54年12月21日条例第55号）

この条例は、昭和55年4月1日から施行する。

附 則 （昭和55年3月11日条例第40号）

この条例は、昭和55年5月1日から施行する。

附 則 （平成元年3月30日条例第9号 抄）

- 1 この条例は、平成元年4月1日から施行する。ただし、第27条中広島市火葬場条例別表^{きゅう}霊柩自動車の使用料の項の改正規定は中国運輸局長の認可があった日から起算して1か月を超えない範囲内において規則で定める日から、第30条、第31条、第34条及び第36条の規定は同年5月1日から施行する。

附 則 （平成17年7月8日条例第139号）

- 1 この条例は、平成18年4月1日から施行する。ただし、次項の規定は、公布の日から施行する。
- 2 改正後の第6条に規定する指定管理者の指定に関し必要な行為は、この条例の施行前においても行うことができる。

附 則 （平成20年3月28日条例第4号）

この条例は、平成20年4月1日から施行する。

附 則 （平成26年10月1日条例第53号）

この条例は、平成27年4月1日から施行する。

附 則 （平成27年3月13日条例第29号）

この条例は、平成27年4月1日から施行する。

別表（第5条関係）

（平27条例29・追加）

区分	単位	手数料の額
カラー複写による写しの交付	用紙1枚につき	20円（用紙の両面を用いるときは、40円）
その他の写しの交付	用紙1枚につき	10円（用紙の両面を用いるときは、20円）

備考 用紙の規格は、教育委員会規則で定める。

〔参 考〕

（図書館法）

第10条 公立図書館の設置に関する事項は、当該図書館を設置する地方公共団体の条例で定めなければならない。（昭31年法163）

○ 広島市こども図書館条例施行規則（昭和 28 年 4 月 20 日 教育委員会規則第 5 号）

改正 昭和 48 年 4 月 28 日教委規則第 8 号	昭和 55 年 3 月 27 日教委規則第 12 号 (この規則で題名改正)
昭和 57 年 6 月 21 日教委規則第 15 号	平成 元年 4 月 11 日教委規則第 8 号
平成 14 年 3 月 12 日教委規則第 2 号	平成 17 年 8 月 18 日教委規則第 17 号 (この規則で題名改正)
平成 18 年 6 月 30 日教委規則第 10 号	平成 20 年 11 月 27 日教委規則第 16 号
平成 22 年 3 月 26 日教委規則第 2 号	平成 25 年 7 月 31 日教委規則第 12 号
平成 27 年 3 月 26 日教委規則第 10 号	令和 元年 6 月 5 日教委規則第 1 号

(趣旨)

第 1 条 この規則は、広島市こども図書館条例(昭和 28 年広島市条例第 19 号。以下「条例」という。)の施行について必要な事項を定めるものとする。

(平 17 教委規則 17・全改)

(休館日及び開館時間)

第 2 条 広島市こども図書館(以下「こども図書館」という。)の休館日及び開館時間は、次のとおりとする。ただし、都合により臨時に開館し、若しくは休館し、又は開館時間を変更することがある。

(1) 休館日

ア 月曜日(その日が 8 月 6 日に当たるときは、その日を除く。)。ただし、月曜日が国民の祝日に関する法律(昭和 23 年法律第 178 号)に規定する休日(以下「休日」という。)に当たるときは、その直後の休日でない日

イ 休日の翌日。ただし、その日が土曜日、日曜日、月曜日又は休日に当たるときは、その直後の休日でない日

ウ 12 月 29 日から翌年の 1 月 4 日まで(ただし、1 月 4 日が月曜日に当たるときは、1 月 5 日まで)

エ 図書整理日 奇数月の末日。ただし、その日が土曜日、日曜日又は月曜日に当たるときは、その直前の金曜日(当該金曜日が休日に当たるときは、その前日)

オ 特別整理期間 4 月 1 日から翌年の 3 月 31 日までの間において 7 日以内

(2) 開館時間

午前 9 時から午後 5 時まで

2 条例第 6 条の規定によりこども図書館の管理を同条の指定管理者(以下「指定管理者」という。)に行わせる場合においては、当該指定管理者は、あらかじめ教育委員会の承認を得て、前項に規定する休館日に開館し、又は同項に規定する開館時間を延長することができる。

(平 17 教委規則 17・全改、平 22 教委規則 2・一部改正)

(閲覧又は利用の場所)

第 3 条 図書その他の教育参考資料(以下「図書等」という。)の館内における閲覧又は利用は、所定の場所で行なければならない。

2 図書等の館外における閲覧又は利用については、別に館長の定めるところによる。

(平 17 教委規則 17・旧第 5 条線上)

(弁償義務)

第4条 とも図書館が管理する図書等を正当な理由なく亡失又はき損した場合は、現物をもつてこれを弁償しなければならない。

2 前項の場合において、現物をもつて弁償し難いときは、館長の指示する方法によることができる。

(昭55教委規則12・一部改正、平17教委規則17・旧第6条線上)

(図書等の寄贈又は寄託)

第5条 とも図書館は、図書等の寄贈又は寄託を受けることができる。

2 寄託を受けた図書等は、天災その他やむを得ない事故により亡失又はき損することがあつても、とも図書館は、その責めを負わない。

(昭55教委規則12・一部改正、平17教委規則17・旧第7条線上)

(指定管理者の指定に係る申請書の提出等)

第6条 条例第7条第1項の規定による提出は、教育委員会が定める期間に所定の申請書によりしなければならない。

2 条例第7条第1項の規則で定める書類は、次に掲げる書類とする。

- (1) 収支予算書
- (2) 定款その他これに準ずるもの
- (3) 法人にあつては、当該法人の登記事項証明書
- (4) 決算その他の経営状況に関する書類
- (5) その他教育委員会が必要と認める書類

(平17教委規則17・追加、平20教委規則16・平25教委規則12・一部改正)

(用紙の規格)

第7条 条例別表備考の用紙の規格は、日本産業規格のA列3番、A列4番、B列4番又はB列5番とする。

(平27教委規則10・追加、令元教委規則1・一部改正)

(委任規定)

第8条 この規則の施行について必要な事項は、教育委員会が定める。

(平17教委規則17・旧第8条線上、平18教委規則10・一部改正、平27教委規則10・旧第7条線下)

附 則

この規則は、公布の日から施行し、昭和28年4月1日から適用する。

附 則 (昭和48年4月28日教委規則第8号)

この規則は、公布の日から施行する。

附 則 (昭和55年3月27日教委規則第12号)

この規則は、昭和55年5月1日から施行する。

附 則 (昭57年6月21日教委規則第15号)
(平成元年4月11日教委規則第8号)

この規則は、公布の日から施行する。

附 則 (平成14年3月12日教委規則第2号)

この規則は、平成14年4月1日から施行する。

附 則 (平成17年8月18日教委規則第17号)

この規則は、平成 18 年 4 月 1 日から施行する。

附 則 (平成 18 年 6 月 30 日教委規則第 10 号)

この規則は、公布の日から施行し、平成 18 年 4 月 1 日から適用する。

附 則 (平成 20 年 11 月 27 日教委規則第 16 号)

この規則は、平成 20 年 12 月 1 日から施行する。

附 則 (平成 22 年 2 月 26 日教委規則第 2 号)

この規則は、平成 22 年 4 月 1 日から施行する。

附 則 (平成 25 年 7 月 31 日教委規則第 12 号)

この規則は、公布の日から施行する。

附 則 (平成 27 年 3 月 26 日教委規則第 10 号)

この規則は、平成 27 年 4 月 1 日から施行する。

附 則 (令和元年 6 月 5 日教委規則第 1 号)

この規則は、令和元年 7 月 1 日から施行する。

15 施設紹介

■広島市立中央図書館

〒730-0011

広島市中区基町3番1号

TEL 082(222)5542

FAX 082(222)5545

開館年月日 昭和49年10月27日

創立年月日 昭和6年10月1日

(広島市立浅野図書館)

建設費 7億2千万円(開館時)

構造 鉄筋コンクリート造

地下1階・地上3階建・塔屋1階

延床面積 7,965.97㎡

複合施設 広島市映像文化ライブラリー

特色

- ・広島市立図書館の中央館機能
- ・分館(区図書館、まんが図書館)・附属施設(湯来河野閲覧室、あさ閲覧室)・配本所(公民館図書室、地域文庫等)と連携し、地域に根ざしたサービスの提供
- ・移動図書館車「ともはと号」による地域へのサービスの提供
- ・郷土資料・行政資料・被爆に関する資料の収集
- ・調査・相談業務
- ・広島資料室及び広島文学資料室(広島にゆかりの深い著名作家21名の資料を収集・展示)の運営
- ・国連寄託図書館の運営
- ・ビジネス支援情報コーナーにおけるビジネス全般に役立つ図書、雑誌等の情報の収集・提供
- ・闘病記コーナーにおける患者やその家族等によって綴られた体験記を病名別に別置・コーナー化
- ・多文化コーナーにおける中国語、韓国・朝鮮語、英語等の図書の収集・提供
- ・障害者サービスの提供

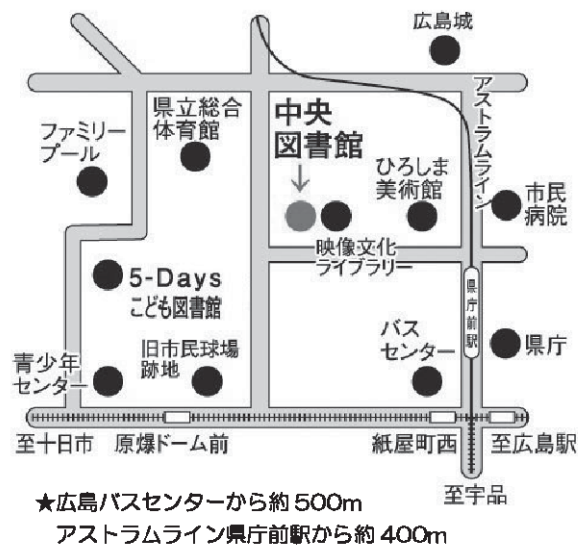

■広島市こども図書館

〒730-0011
 広島市中区基町5番83号
 TEL 082(221)6755
 FAX 082(222)7020

開館年月日 昭和55年5月1日
 創立年月日 昭和24年7月30日
 (広島市児童図書館)

建設費 1億9千万円
 構造 鉄筋コンクリート造 地上1・2階部分

延床面積 1,034.00㎡

複合施設 広島市こども文化科学館

- 特 色
- ・児童図書収集と保存・調査研究等、広島市立図書館の児童サービス部門の中央館機能
 - ・児童図書に関する調査、読書相談
 - ・おはなし会・読書会・児童文化講演会などの読書活動普及事業の実施
 - ・地域などで読書活動を推進する読み聞かせボランティアなどの養成・支援
 - ・中・高校生の読み聞かせボランティアなどの養成
 - ・学校や保健センターなど類縁機関との連携による子どもの読書環境の整備

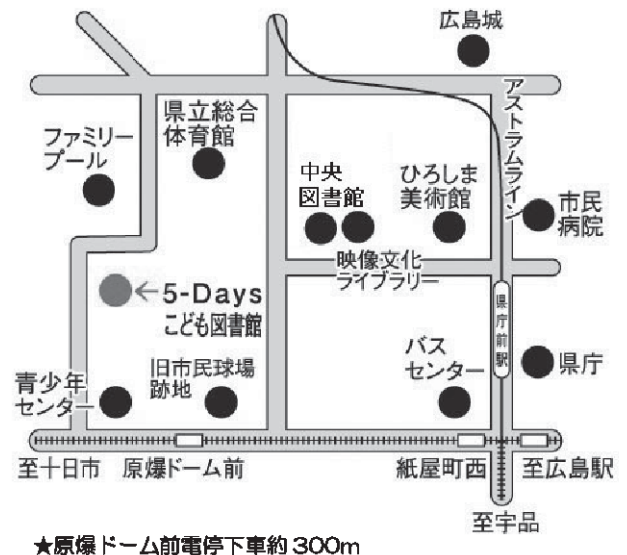

■広島市立中区図書館

〒730-0812
 広島市中区加古町4番17号(JMSアステールプラザ2階)
 TEL 082(248)9300
 FAX 082(247)8447

開館年月日 平成3年1月26日
 建設費 3億3千万円
 構造 鉄骨鉄筋コンクリート造 地上2階部分
 延床面積 877.87㎡
 施設内容 児童コーナー、成人コーナー、絵本・紙芝居コーナー、新聞・雑誌コーナー

複合施設 広島市文化創造センター・広島市国際青年会館・広島市中区民文化センター
 (総合名称 JMSアステールプラザ)

- 特 色
- ・分館機能としての地域サービスの拠点
 - ・併設する文化創造センター及び国際青年会館を補完する、外国語による日本紹介資料、文化・芸術及び国際理解関係資料の収集・提供
 - ・区内の郷土資料・行政資料の収集・提供

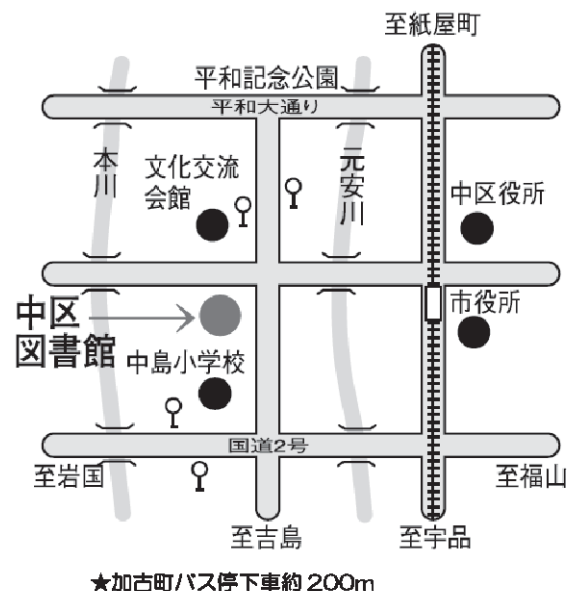

■広島市立東区図書館

〒732-0055

広島市東区東蟹屋町 10 番 31 号

TEL 082(262)5522

FAX 082(264)2610

開館年月日	昭和 59 年 5 月 12 日
建設費	2 億 3 千万円
構造	鉄筋コンクリート造 地上 1 階部分
延床面積	918.18㎡
施設内容	児童コーナー、成人コーナー、絵本・紙芝居コーナー、新聞・雑誌コーナー
複合施設	広島市東区民文化センター
特色	・分館機能としての地域サービスの拠点 ・区内の郷土資料・行政資料の収集・提供

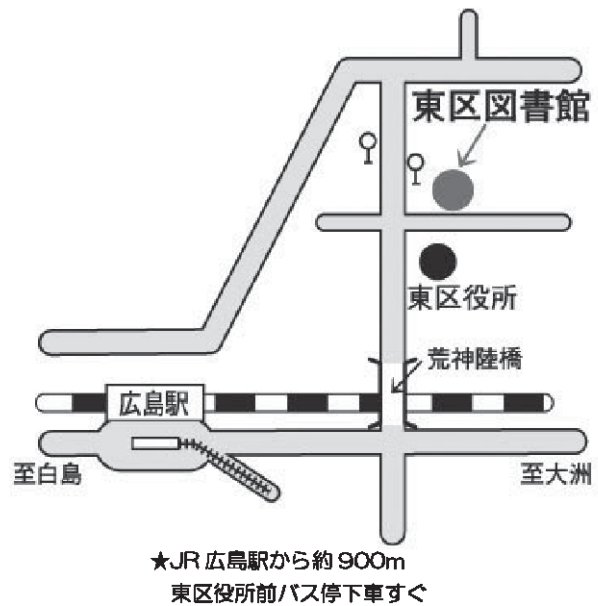

■広島市立南区図書館

〒732-0816

広島市南区比治山本町 16 番 27 号

TEL 082(251)1080

FAX 082(252)4120

開館年月日	平成 2 年 7 月 7 日
建設費	4 億円
構造	鉄骨鉄筋コンクリート造 地上 2 階部分
延床面積	1,243.06㎡
施設内容	児童コーナー、成人コーナー、絵本・紙芝居コーナー、新聞・雑誌コーナー、交通関係資料コーナー、おはなしの森
複合施設	広島市南区民文化センター・広島県立広島産業会館ほか (総合名称 広島産業文化センター)
特色	・分館機能としての地域サービスの拠点 ・区内の郷土資料・行政資料の収集・提供

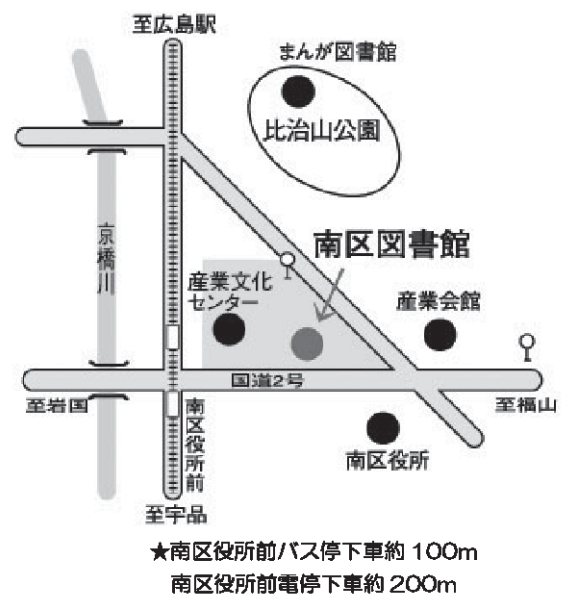

■広島市立西区図書館

〒733-0013

広島市西区横川新町 6 番 1 号

TEL 082(234)1970

FAX 082(295)9287

- 開館年月日 平成元年 10 月 28 日
- 建設費 2 億 7 千万円
- 構造 鉄骨鉄筋コンクリート造 地上 2 階部分
- 延床面積 1,032.18 m²
- 施設内容 児童コーナー、成人コーナー、絵本・紙芝居コーナー、新聞・雑誌コーナー、健康づくりサポートコーナー
- 複合施設 広島市西区民文化センター・スカイプラザ横川・店舗
- 特色
- ・分館機能としての地域サービスの拠点
 - ・区内の郷土資料・行政資料の収集・提供

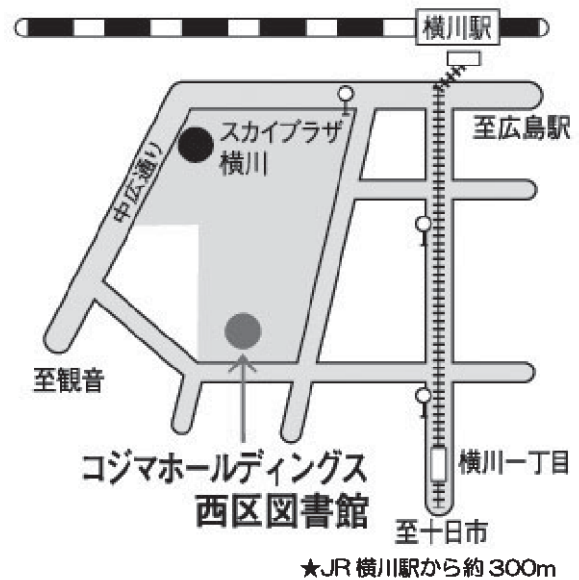

■広島市立安佐南区図書館

〒731-0122

広島市安佐南区中筋一丁目 22 番 17 号

TEL 082(879)5060

FAX 082(879)8536

- 開館年月日 昭和 60 年 2 月 16 日
- 建設費 2 億 8 千万円
- 構造 鉄筋コンクリート造 地上 1・2 階部分
- 延床面積 990.47 m²
- 施設内容 児童コーナー、成人コーナー、絵本・紙芝居コーナー、新聞・雑誌コーナー、エコライフ資料コーナー
- 複合施設 広島市安佐南区民文化センター
- 特色
- ・分館機能としての地域サービスの拠点
 - ・区内の郷土資料・行政資料の収集・提供

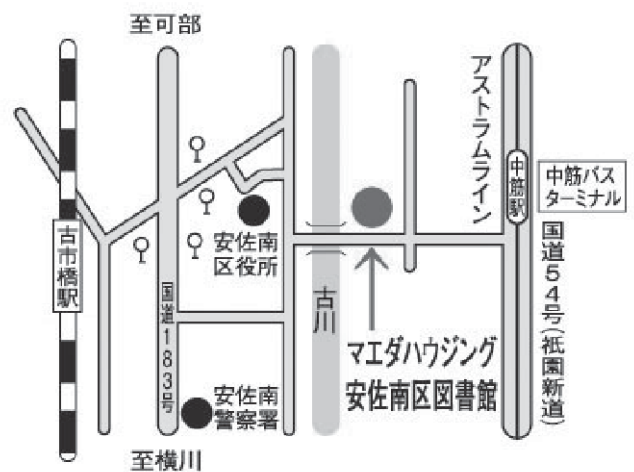

★下古市バス停下車約 600m
アストラムライン中筋駅から約 200m

■広島市立安佐北区図書館

〒731-0221

広島市安佐北区可部七丁目 28 番 25 号

TEL 082(814)0340

FAX 082(814)0604

開館年月日 昭和 58 年 5 月 7 日
 建設費 2 億 3 千万円
 構造 鉄筋コンクリート造 地下 1 階部分
 延床面積 1,113.53㎡
 施設内容 児童コーナー、成人コーナー、絵本・紙芝居コーナー、新聞・雑誌コーナー、農業・園芸コーナー、おはなしのへや

複合施設 広島市安佐北区民文化センター
 特色 ・分館機能としての地域サービスの拠点
 ・区内の郷土資料・行政資料の収集・提供

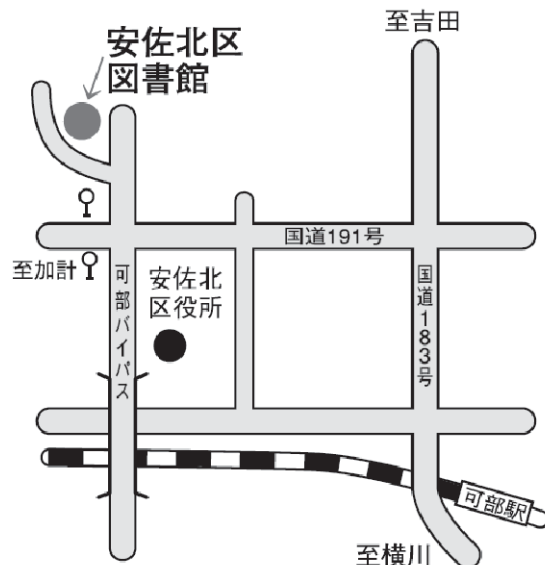

★区民文化センター入口バス停下車約 500m

■広島市立安芸区図書館

〒736-8508

広島市安芸区船越南三丁目 2 番 16 号

TEL 082(824)1056

FAX 082(824)1057

開館年月日 平成 13 年 3 月 17 日
 建設費 8 億 2 千万円
 構造 鉄骨鉄筋コンクリート造 地上 2 階部分
 延床面積 1,604.09㎡
 施設内容 児童コーナー、成人コーナー、絵本・紙芝居コーナー、新聞・雑誌コーナー

複合施設 広島市安芸区民文化センター・広島市安芸区総合福祉センター
 特色 ・分館機能としての地域サービスの拠点
 ・区内の郷土資料・行政資料の収集・提供

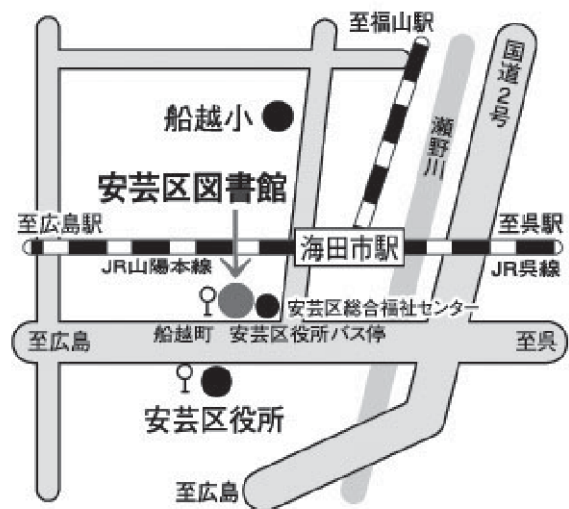

★JR 海田市駅から約 400m
 船越町・安芸区役所バス停下車すぐ

■ 広島市立佐伯区図書館

〒731-5128

広島市佐伯区五日市中央六丁目 1 番 10 号

TEL 082(921)7560

FAX 082(924)0742

- 開館年月日 昭和 63 年 5 月 14 日
- 建設費 3 億 1 千万円
- 構造 鉄筋コンクリート造 地上 1 階部分
- 延床面積 1,040.37 m²
- 施設内容 児童コーナー、成人コーナー、絵本・紙芝居コーナー、新聞・雑誌コーナー
- 複合施設 広島市佐伯区民文化センター
- 特色
- ・分館機能としての地域サービスの拠点
 - ・区内の郷土資料・行政資料の収集・提供

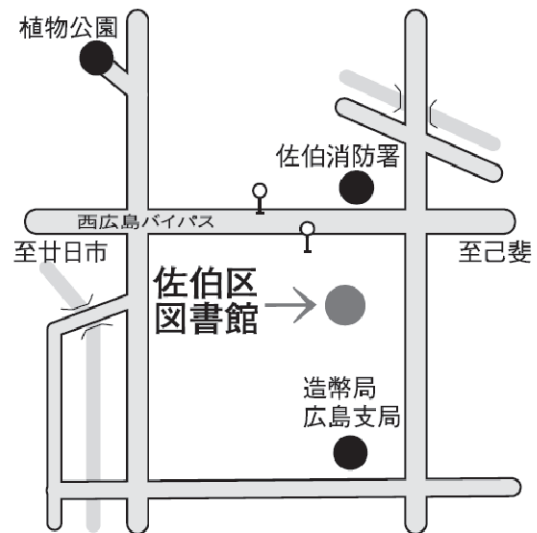

★区民文化センター前バス停下車約 300m

■ 広島市立佐伯区図書館湯来河野閲覧室
(通称：やまゆりホール)

〒738-0601

広島市佐伯区湯来町大字和田 353 番地の 1

TEL 0829(40)4005

FAX 0829(83)0134

- 開館年月日 平成 17 年 4 月 25 日
- 創立年月日 平成 14 年 4 月 14 日
(湯来町河野図書館)
- 建設費 1 億 7 千万円
- 構造 鉄筋コンクリート造 地上 2 階建
- 延床面積 843.20 m²
- 施設内容 図書室、閉架書庫、児童室、会議室、河野記念コーナー
- 特色
- ・広島市立佐伯区図書館の機能を補完
 - ・附属施設として、資料の閲覧及び貸出を中心としたサービス

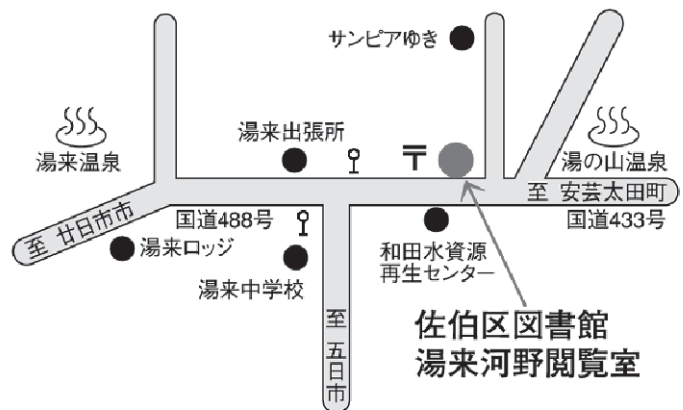

★大橋（湯来出張所）バス停下車約 600m

■広島市まんが図書館

〒732-0815

広島市南区比治山公園 1 番 4 号

TEL 082(261)0330

FAX 082(262)5406

開館年月日 平成 9 年 5 月 1 日

創立年月日 昭和 58 年 5 月 1 日

(比治山公園青空図書館)

建設費 2 億 2 千万円

構造 鉄筋コンクリート造 地下 1 階・地上 2 階建

延床面積 882.28㎡

施設内容 まんがコーナー、まんが雑誌コーナー、漫画研究資料コーナー、貴重資料コーナー、ふれあいルーム、玄関ホール

特色

- ・漫画及び漫画に関する資料の収集、整理及び保存
- ・漫画資料の閲覧及び貸出
- ・漫画に関する資料の紹介及び研究の援助
- ・講座、資料展示会、作品募集等各種行事の開催
- ・他の図書館、専門施設等との相互協力
- ・緑陰読書の推進

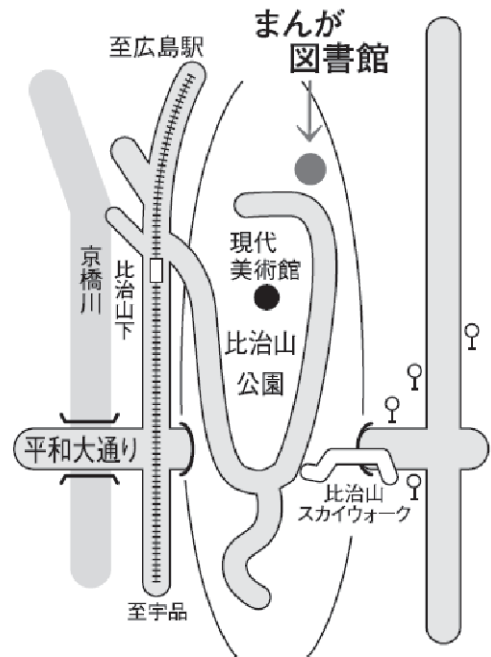

★比治山下電停下車約 800m

★段原中央バス停下車約 900m

■広島市まんが図書館あさ閲覧室

〒731-0154

広島市安佐南区上安二丁目 30 番 15 号

TEL 082(830)3675

FAX 082(830)3676

- 開館年月日 平成 11 年 5 月 1 日
- 構造 鉄筋コンクリート造 地上 3 階 (1 階
バスターミナルを含む) 部分
- 延床面積 243.92㎡
- 施設内容 漫画コーナー、新聞・雑誌コーナ
ー、学習・教養漫画コーナー
- 複合施設 ベルテガーデン (商業施設)
上安バスターミナル
- 特色 ・広島市まんが図書館の機能を補完
・附属施設として、漫画資料の閲覧及び貸出を中心としたサービス

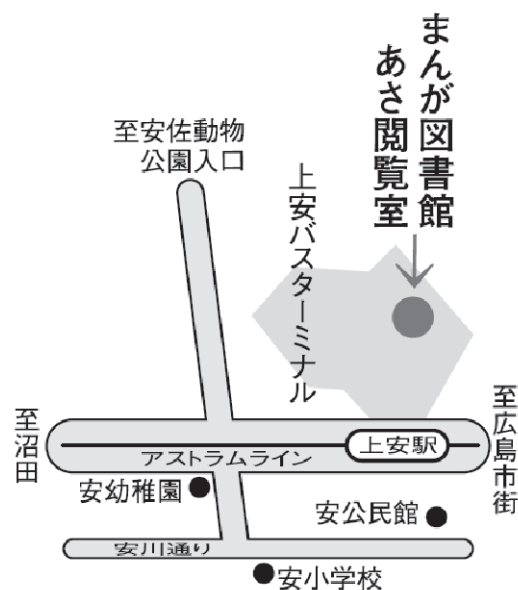

★アストラムライン上安駅からすぐ
上安バスターミナル下車すぐ

■広島市映像文化ライブラリー

〒730-0011

広島市中区基町 3 番 1 号

TEL 082(223)3525

FAX 082(228)0312

- 開館年月日 昭和 57 年 5 月 1 日
- 建設費 5 億 6 千万円
- 構造 鉄筋コンクリート造
地下 1 階・地上 3 階
- 延床面積 1,293.17㎡
- 複合施設 広島市立中央図書館
- 特色 ・35mm 映画フィルム・16mm 映画フィルム・録画物・レコードその他の録音物を収集・
保存
・16mm 映画フィルム・ビデオソフト・視聴覚機器の貸出
・館内でのビデオソフト・CD・レコード等の視聴やグループでの 16mm 映画鑑賞 (有料)
・名作映画・文化映画・外国映画鑑賞会 (有料)、レコードコンサート、文化講演会等 (無料) の催
し物を開催

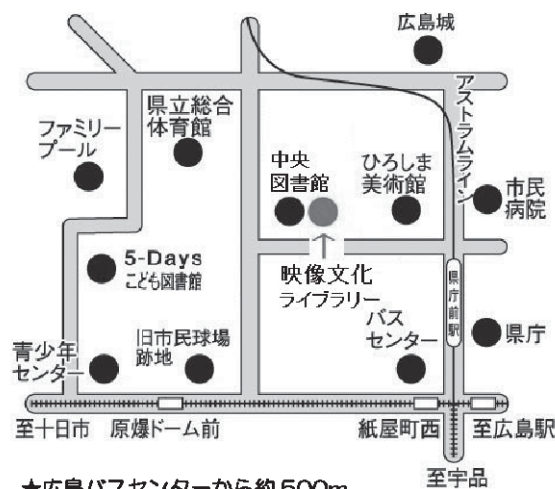

★広島バスセンターから約 500m
アストラムライン県庁前駅から約 400m

令和2年度広島市立図書館統計

	館名	全市総計	中央	(BM)	こども	中	東	南	西	安佐南	安佐北	安芸	佐伯	湯来河野	まんが	あさ
	単位															
市域面積	km ²	906.69	906.69	-	906.69	15.32	39.42	26.46	35.61	117.03	353.33	94.08	225.43	225.43	906.69	906.69
奉仕人口	千人	1,193	1,193	-	1,193	136	119	142	189	245	142	79	141	141	1,193	1,193
図書館延面積	m ²	19,789.12	7,965.97	-	1,034.00	877.87	918.18	1,243.06	1,032.18	990.47	1,113.53	1,604.09	1,040.37	843.20	882.28	243.92
職員数	人	122	37	-	9	7	7	7	7	9	7	7	9	3	7	6
うち司書及び司書補	人	103	32	-	7	7	6	6	6	8	5	5	8	2	6	5
臨時職員数	人	52.4	14.9	-	2.1	2.4	2.4	2.5	2.5	6.4	2.3	2.5	6.2	0.8	5.4	2.0
蔵書数	冊	2,227,960	1,128,546	(269,618)	206,355	77,154	72,169	68,896	78,032	94,154	76,177	84,996	83,257	40,500	159,585	58,139
うち児童図書数	冊	568,776	127,701	(127,701)	195,274	24,199	26,652	25,385	29,387	34,963	28,621	28,196	33,020	15,024	0	354
開架図書数	冊	1,007,417	169,793	-	74,856	77,154	72,169	68,896	78,032	94,154	76,177	84,996	83,257	40,500	50,330	37,103
受入図書数	冊	62,679	17,987	(5,134)	4,307	3,585	4,245	3,529	4,132	4,812	3,569	3,101	3,688	1,539	6,118	2,067
うち購入図書数	冊	47,440	13,204	(5,012)	4,049	2,789	2,651	2,775	2,912	2,912	2,671	2,690	2,846	1,400	4,839	1,702
除籍図書数	冊	46,810	10,198	(4,340)	2,072	1,839	7,391	2,650	538	6,172	2,398	5,934	4,385	11	1,634	1,588
雑誌受入種類	種	2,006	556	-	76	120	122	144	165	171	144	147	168	33	71	89
新聞受入種類	種	251	52	-	18	19	15	24	20	15	19	19	20	10	10	10
登録者数	人	214,019	28,986	(4,338)	11,604	13,096	16,239	18,022	16,990	32,892	13,298	17,646	27,867	518	11,692	5,169
うち児童数	人
貸出冊数	冊	3,513,624	409,934	(162,019)	82,144	207,088	281,860	325,048	272,019	560,933	196,303	258,262	471,252	8,295	270,520	169,966
うち児童図書数	冊	1,033,387	70,663	(61,843)	69,900	62,476	96,569	121,776	88,994	208,907	67,819	83,866	152,046	2,939	1,786	5,646
貸出者数	人	930,534	104,562	(2,751)	18,496	65,019	80,288	91,218	79,798	150,525	51,876	72,026	132,150	2,544	46,350	35,682
うち児童数	人
登録団体数	団体	2,231	677	(44)	409	94	93	99	97	242	96	137	228	30	14	15
貸出団体数	団体	19,494	3,232	(33)	3,012	1,195	1,774	1,339	1,072	1,459	1,379	1,438	1,685	317	961	631
貸出冊数	冊	88,788	9,429	(404)	14,100	5,198	5,431	7,720	5,818	8,736	6,754	8,746	9,475	1,343	2,791	3,247
開館日数	日	2,912	224	-	224	224	224	224	224	224	224	224	224	224	224	224
3年度予算	図書館費	千円	1,161,059													
	人件費	千円	580,590													
	図書費	千円	73,670													
	その他の資料費	千円	24,189													
	内	千円	19,111													
訳	(1) 雑誌・新聞	千円	1,038													
	(2) 視聴覚資料	千円	4,040													
	(3) その他資料	千円														

- 注 1 利用状況は令和2年度。蔵書数は令和3年3月31日現在。
 2 () は左欄の内数。- は該当数値のないもの。... は未集計。
 3 職員数、うち司書及び司書補、臨時職員数は令和3年4月1日現在。
 4 職員数は、非常勤嘱託職員(市全体70人)を含む。
 5 臨時職員数は、実働時間の合計1,500時間を1人として換算。
 6 受入図書数及び除籍冊数に所属替冊数は含まない。
 7 自動車図書館(BM)の個人貸出冊数は、ともはと号(巡回駐車場)貸出冊数(市全体:20,069冊)と配本所における利用冊数(市全体:141,950冊)の合計。
 8 令和3年度予算内訳の視聴覚資料は、視覚障害者用デージー図書等の購入費。
 9 市域面積は令和2年10月1日現在。

名 称	広島市の図書館（要覧）令和3年度（2021年度）
発 行	（公財）広島市文化財団 広島市立中央図書館 〒730-0011 広島市中区基町3番1号 TEL 082（222）5542（代） FAX 082（222）5545 https://www.library.city.hiroshima.jp/
発行年月	令和3年（2021年）8月